



Содержание

Замечания об эксплуатации	2
Информация по технике безопасности	2
Меры предосторожности	3
Предостережения относительно защиты зрения	5
Характеристики устройства	5
Введение	6
Комплект поставки	6
Общий вид устройства	7
Вид спереди	7
Вид сзади	8
Панель управления	9
Входные/выходные соединения	10
Пульт дистанционного управления	11
Установка	12
Подключение проектора	12
Подключение к компьютеру/ноутбуку	12
Подключение к видеисточникам	13
Включение и выключение проектора	14
Включение проектора	14
Выключение проектора	15
Предупреждающий индикатор	15
Настройка проецируемого изображения	16
Настройка высоты проектора	16
Настройка фокуса/ масштаба проектора	17
Настройка размера проецируемого изображения	18
Органы управления	24
Панель управления и пульт ДУ	24
Панель управления	24
Установка батареек в пульт ДУ	25
Пульт дистанционного управления	26
Окна экранного меню	30
Использование меню	30
Дерево меню	31
ИЗОБР	34
ИЗОБР РАСШ. НАСТР.	36

ИЗОБР РАСШ. НАСТР. Сигнал	38
ЭКРАН	39
ЭКРАН Объемность	41
НАСТР.	42
НАСТР. Настройки звука	44
НАСТР. Сеть	45
НАСТР. РАСШ. НАСТР.	46
ПАРАМЕТРЫ	47
ПАРАМЕТРЫ РАСШ. НАСТР.	49
ПАРАМЕТРЫ Параметры лампы	51
ПАРАМЕТРЫ Доп. настройки фильтра	52
Приложения	53
Управление сетью	53
Сетевое меню	53
Устранение неисправностей	61
Замена лампы	67
Установка и очистка дополнительного пылеулавливающего фильтра	69
Совместимые режимы	71
Совместимость с Компьютер/ Видео/HDMI/Mac	71
Список команд и функций протокола RS232	73
Назначение контактов RS232	73
Перечень функций протокола RS232	74
Монтаж потолочного крепления	79
Информация о соответствии требованиям к безопасности	81
Уведомление FCC (Федеральной комиссии связи США)	81
Примечание: Экранированные кабели	81
Внимание	82
Условия эксплуатации	82
Примечание: Для пользователей в Канаде	82
Remarque à l'intention des utilisateurs canadiens	82
Декларация соответствия для стран Европейского Союза	82

Информация по технике безопасности

	Символ молнии с острием стрелки в равностороннем треугольнике служит для предупреждения пользователя о неизолированном высоком напряжении внутри устройства, величина которого может вызвать у людей электршок.
	Восклицательный знак в равностороннем треугольнике предупреждает пользователя о наличии важных инструкций по эксплуатации и текущему ремонту (техническому обслуживанию) в документах, прилагаемых к устройству.

Предупреждение: ДЛЯ УМЕНЬШЕНИЯ РИСКА ВОЗГОРАНИЯ ИЛИ ПОРАЖЕНИЯ ЭЛЕКТРИЧЕСКИМ ТОКОМ НЕ ДОПУСКАЙТЕ ПОПАДАНИЯ НА УСТРОЙСТВО ДОЖДЕВОЙ ВОДЫ ИЛИ ВЛАГИ. В КОРПУСЕ ПРИБОРА ИМЕЕТСЯ ОПАСНОЕ ВЫСОКОЕ НАПРЯЖЕНИЕ. НЕ ОТКРЫВАЙТЕ КОРПУС. ТЕХНИЧЕСКОЕ ОБСЛУЖИВАНИЕ ДОЛЖНО ВЫПОЛНЯТЬСЯ ТОЛЬКО КВАЛИФИЦИРОВАННЫМ ПЕРСОНАЛОМ.

Важные инструкции по технике безопасности

1. Не закрывайте вентиляционные отверстия. Для обеспечения надежной работы проектора и для защиты от перегрева рекомендуется установить проектор в таком месте, где отсутствуют препятствия для вентиляции. Например, не следует ставить проектор на заставленный кофейный столик, диван, кровать и т. д. Не оставляйте проектор в таком закрытом пространстве, как книжный шкаф или тумба, которые затрудняют прохождение потока воздуха.
2. Не используйте проектор около воды или в условиях повышенной влажности. Чтобы снизить риск возникновения пожара или поражения электрическим током, не подвергайте продукт воздействию дождя или влаги.
3. Не устанавливайте проектор возле источников тепла, таких как радиаторы, нагреватели, печи или другие приборы (в т. ч. усилители), которые выделяют тепло.
4. Очищайте проектор только сухой тканью.
5. Используйте только те принадлежности и аксессуары, которые поставляет производитель.
6. Исключите попадание предметов или жидкостей в проектор. Они могут коснуться точек с высоким напряжением и замкнуть детали, что может привести к возникновению пожара или поражению электрическим током.
7. Наклейки с информацией о технике безопасности расположены на корпусе проектора.
8. Ремонт устройства должен проводить только соответствующим образом подготовленный персонал.

Меры предосторожности



Соблюдайте все меры предосторожности и правила эксплуатации, рекомендуемые в данном руководстве пользователя.



❖ Если срок работы лампы подходит к концу, проектор не включится, пока не будет заменен блок лампы. Для замены лампы следуйте указаниям в разделе «Замена лампы» на страницах 67–68.

- Предупреждение- Не заглядывайте в объектив проектора, когда лампа включена. Яркий свет может повредить зрение.
- Предупреждение- Чтобы предотвратить возникновение пожара или поражение электрическим током, не подвергайте проектор воздействию дождя или влажного воздуха.
- Предупреждение- Не открывайте и не разбирайте проектор, так как это может привести к поражению электрическим током.
- Предупреждение- При замене лампы подождите, пока проектор остынет. Следуйте инструкциям, приведенным на стр. 67-68.
- Предупреждение- Этот проектор определяет срок службы лампы. Произведите замену лампы, как только появится предупредительное сообщение.
- Предупреждение- Перед тем, как отсоединить питание и выключить проектор, убедитесь в завершении цикла охлаждения. Цикл охлаждения проектора длится 90 секунд.
- Предупреждение- Некоторые проекторы не оснащены крышкой объектива. В целях безопасности, если проектор оснащен крышкой объектива, обязательно снимайте ее перед включением проектора.

Замечания об эксплуатации

Необходимые действия:

- ❖ Перед тем, как приступить к очистке устройства, отсоедините шнур питания от электрической розетки.
- ❖ Для очистки корпуса дисплея используйте мягкую сухую ткань, смоченную слабым моющим средством.
- ❖ Отсоедините вилку шнура питания от электрической розетки, если устройство не будет использоваться в течение длительного времени.
- ❖ Чтобы сократить потребление электричества лампой, закройте окна шторами, чтобы уменьшить внешнее освещение.

Запрещается:

- ❖ Не закрывайте входные и выходные вентиляционные отверстия проектора.

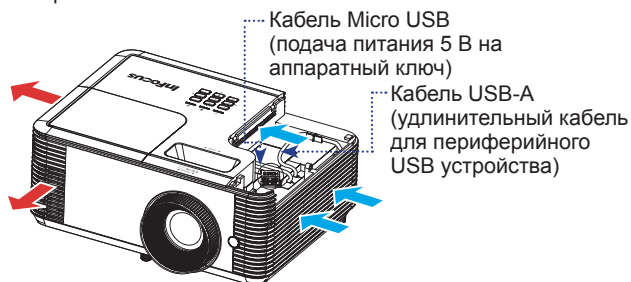

Короткофокусные модели объективов

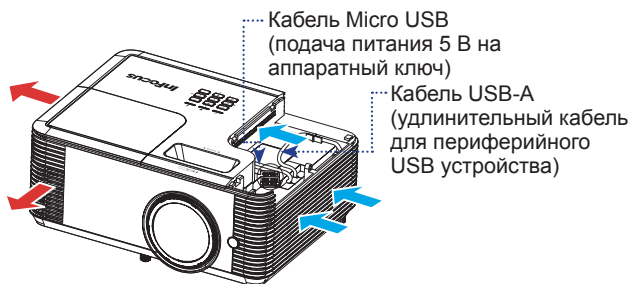

- ❖ Использовать абразивные чистящие средства, парафин или растворители для очистки устройства.
- ❖ Использовать проектор в следующих условиях:
 - В очень горячей, холодной или влажной среде.
 - ▶ Убедитесь в том, что температура воздуха в помещении находится в диапазоне от 5 до 40°C.
 - ▶ Относительная влажность при температуре 5 – 40°C должна составлять не более 80% без образования конденсата.
 - в местах, подверженных чрезмерному запылению и загрязнению.
 - около приборов, создающих сильное магнитное поле.
 - Под прямыми солнечными лучами.

Предостережения относительно защиты зрения



- Не смотрите и не стойте лицом к лучу проектора. Старайтесь стоять к лучу спиной.
- Если проектор используется в классной комнате, необходимо следить за тем, чтобы ученики не смотрели на луч, когда они приглашаются указать что-либо на экране.

Характеристики устройства



- ❖ (*) Для моделей, оснащенных RJ-45.
- ❖ Характеристики устройства зависят от модели проектора.

- Стандартное разрешение XGA (1024x768) / WXGA (1280x800) / 1080p (1920 x1080)
- Совместимость с HD – поддержка форматов 720p и 1080p
- Технология BrilliantColor™
- Замок для защиты от кражи
- RS232 управление
- Управление RJ-45*
- Быстрое выключение
- Характеристики устройства должны быть настроены производителем в соответствии с действительными условиями.

Комплект поставки

Достаньте устройство из упаковки и проверьте комплектность. Если какая-либо деталь отсутствует, обратитесь в ближайший центр обслуживания клиентов.

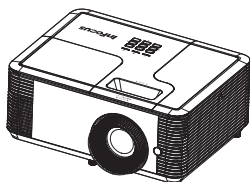

Проектор

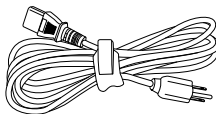

Шнур питания

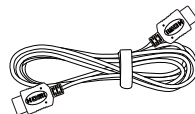

Кабель HDMI



❖ В связи с различными условиями использования в каждой стране в некоторых регионах в комплект поставки могут входить разные принадлежности.



ИК-пульт дистанционного управления

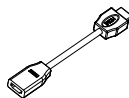

Удлинительный кабель HDMI

Документация:

- Руководство пользователя
- Краткое руководство
- Буклет по технике безопасности/условиям гарантии

Общий вид устройства

Вид спереди

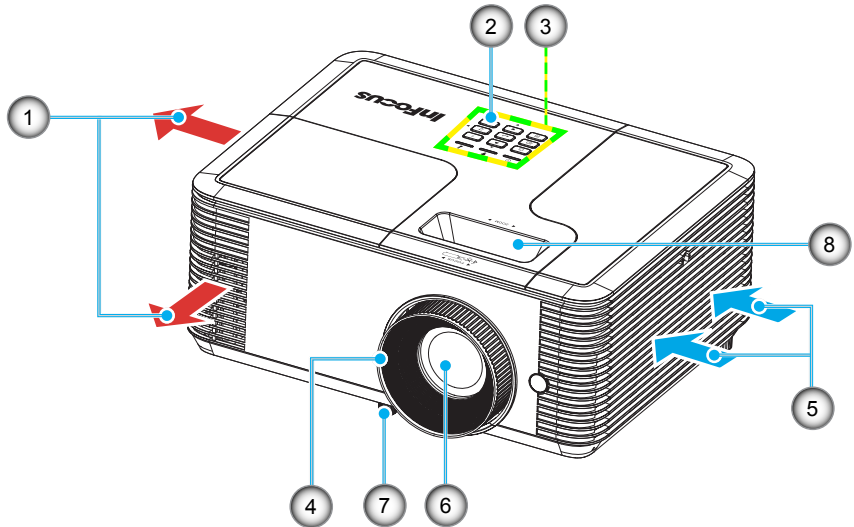

Короткофокусные модели объективов

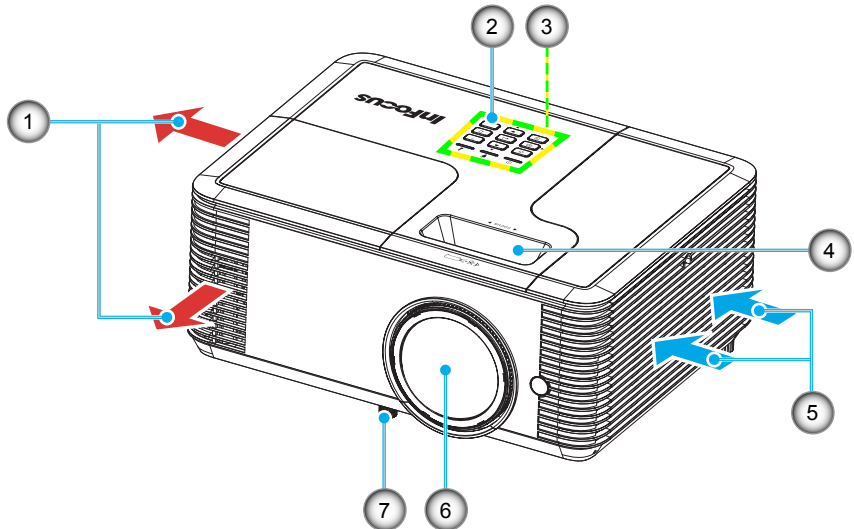

Введение

Вид сзади

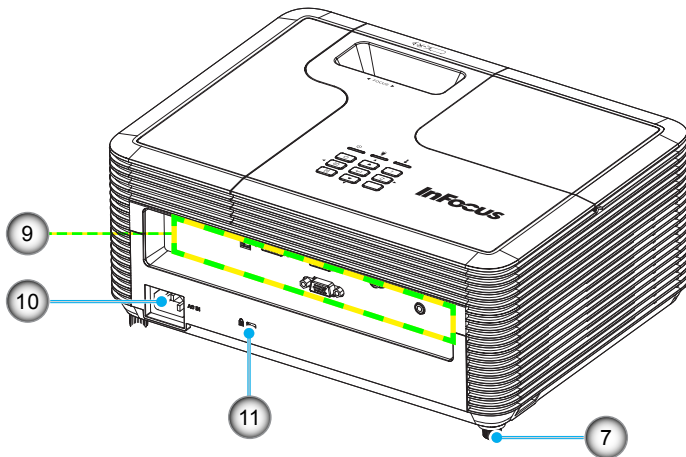

- ❖ Интерфейс зависит от технических характеристик модели.
- ❖ Не закрывайте входные/выходные вентиляционные отверстия проектора.

1. Вентиляционное отверстие (выпуск)
2. ИК приемник (снимите защитную пленку)
3. Панель управления
4. Регулятор фокусировки
5. Вентиляционное отверстие (впуск)
6. Объектив
7. Ножки для регулировки наклона
8. Рычаг Масштаб
9. Входные/выходные соединения
10. Сетевая розетка
11. Отверстие для установки замка Kensington™

Панель управления

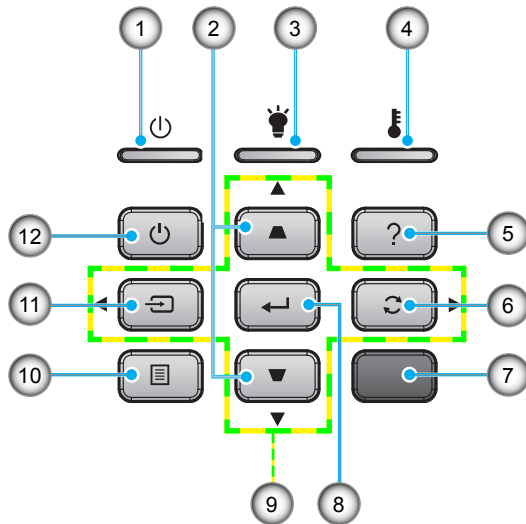

1. Индикатор Вкл./Ожидание
2. Корректировка Трапеция
3. Светодиод лампы
4. Светодиод температуры
5. Справка
6. Повторная синхронизация
7. ИК приемник (снимите защитную пленку)
8. Войти
9. Четыре направленные кнопки выбора
10. Меню
11. Источник
12. Питание

Входные/выходные соединения

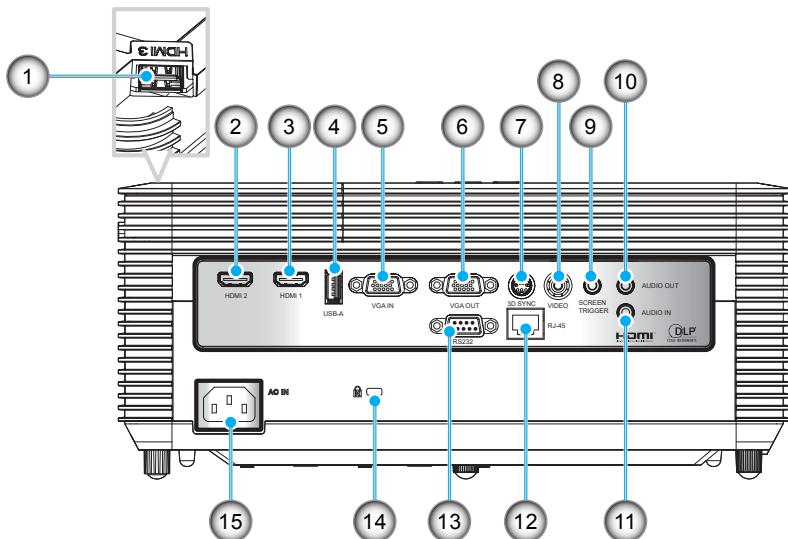

1. Разъем HDMI3
2. Разъем HDMI2
3. Разъем HDMI1
4. Разъем USB типа A
5. Входной разъем VGA
6. Выходной разъем VGA
7. Разъем 3D-синхронизации
8. Разъем комбинированного видеосигнала
9. Разъем Screen Trigger
10. Выходной звуковой разъем (3,5 мм мини-разъем)
11. Входной звуковой разъем (3,5 мм мини-разъем)
12. Разъем RJ-45
13. Разъем RS232 (9-контактный)
14. Замок для защиты от кражи
15. Сетевая розетка



❖ Интерфейс зависит от технических характеристик модели.

Пульт дистанционного управления

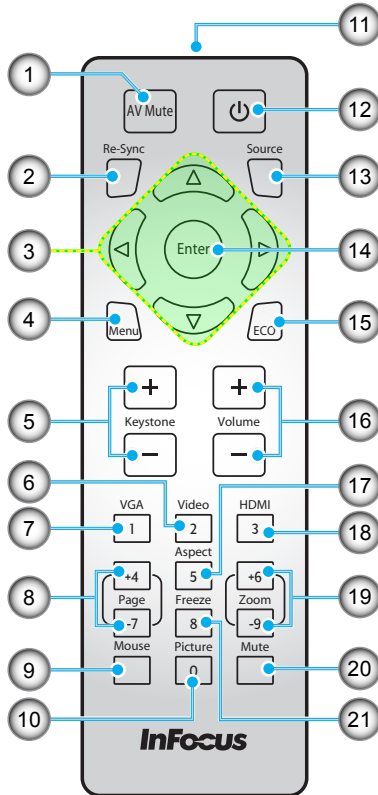

1. Выкл. AV
2. Повторная синхронизация
3. Четыре направленные кнопки выбора
4. Меню
5. Трапеция +/-
6. Видео
7. VGA
8. Page +/-
9. Управление
10. Изображение
11. Индикатор ИК
12. Питание
13. Источник
14. Войти
15. ECO
16. Громк. +/-
17. Соотношение сторон
18. HDMI
19. Масштаб +/-
20. Без звука
21. Остановка кадра

Подключение проектора

Подключение к компьютеру/ноутбуку

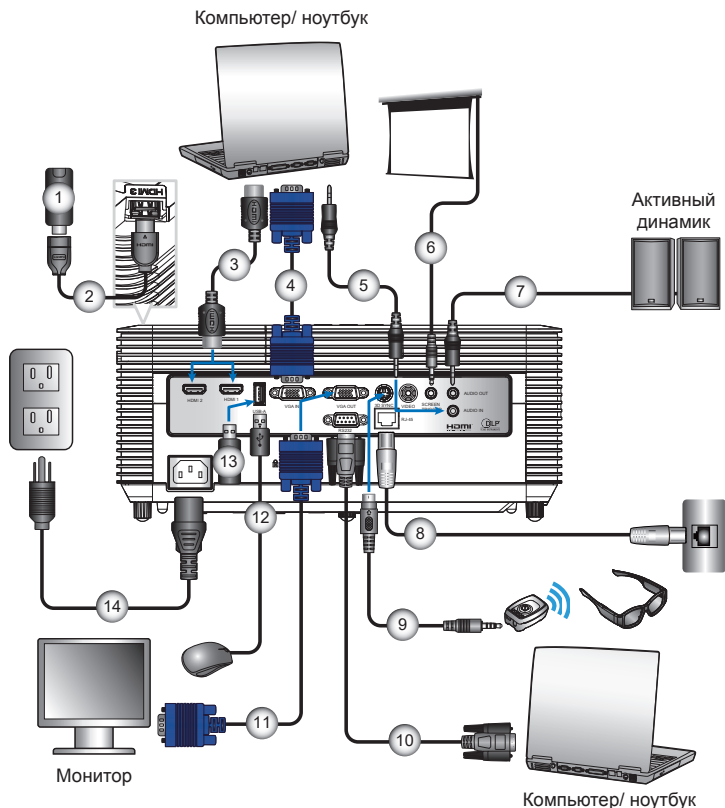

- ❖ Из-за различий в приложениях для каждой страны, в некоторых регионах могут потребоваться другие принадлежности.
- ❖ (*) Дополнительная принадлежность
- ❖ (**) Приобретается конечным пользователем.
- ❖ (***) USB имеет три функции: Обслуживание, управление Remote Mouse и USB подключение устройства HDMI.
- ❖ Интерфейс зависит от технических характеристик модели.

1.....	Устройство HDMI**
2.....	Удлинительный кабель HDMI
3.....	Кабель HDMI
4.....	Кабель входа VGA*
5.....	Кабель звукового входа*
6.....	Гнездо 12 В 200 мА пост. тока*
7.....	Кабель звукового выхода*
8.....	Кабель RJ-45*
9.....	Кабель передатчика 3D*
10.....	Кабель RS232*
11.....	Кабель выхода VGA*
12.....	Кабель USB
13.....	USB-накопитель**
14.....	Шнур питания

Подключение к видеисточникам

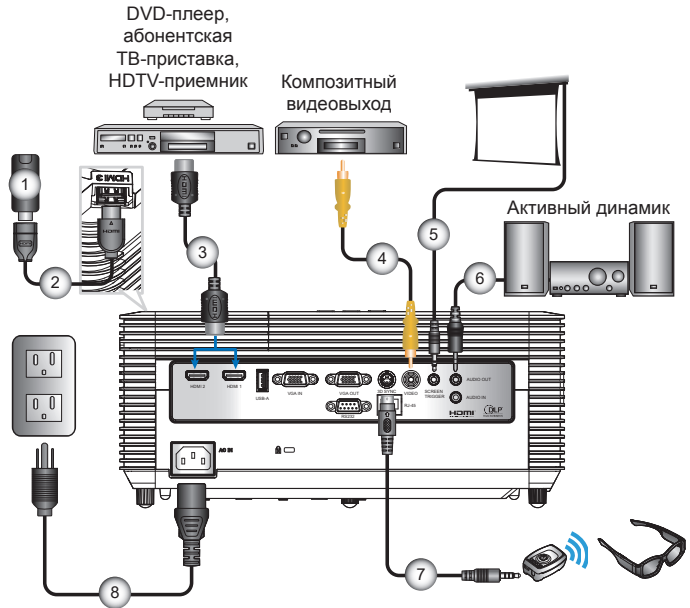

- ❖ Из-за различий в приложениях для каждой страны, в некоторых регионах могут потребоваться другие принадлежности.
- ❖ (*) Дополнительная принадлежность
- ❖ (**) Приобретается конечным пользователем.
- ❖ Интерфейс зависит от технических характеристик модели.

- 1..... Устройство HDMI**
- 2..... Удлинительный кабель HDMI
- 3..... Кабель HDMI
- 4..... Кабель композитного видеосигнала*
- 5..... Гнездо 12 В 200 мА пост. тока*
- 6..... Кабель звукового выхода*
- 7..... Кабель передатчика 3D*
- 8..... Шнур питания

Включение и выключение проектора

Включение проектора

1. Надежно подсоедините шнур питания и сигнальный кабель. После подключения индикатор Вкл./Ожидание загорится красным цветом.
2. Включите лампу кнопкой «» на пульте ДУ или панели управления. Индикатор Вкл./Ожидание будет мигать синим цветом. 
Приблизительно через 10 секунд отобразится окно запуска. При первом использовании проектора необходимо выбрать язык меню и режим энергосбережения.
3. Включите проектор и подключите источник, сигнал с которого необходимо отобразить на экране (компьютер, ноутбук, видеоплеер и т.д.) Проектор автоматически обнаружит источник. Если этого не произойдет, нажмите на кнопку «Menu» и выберите пункт «ПАРАМЕТРЫ». Установите для параметра «Блок. источника» значение «Выкл.»

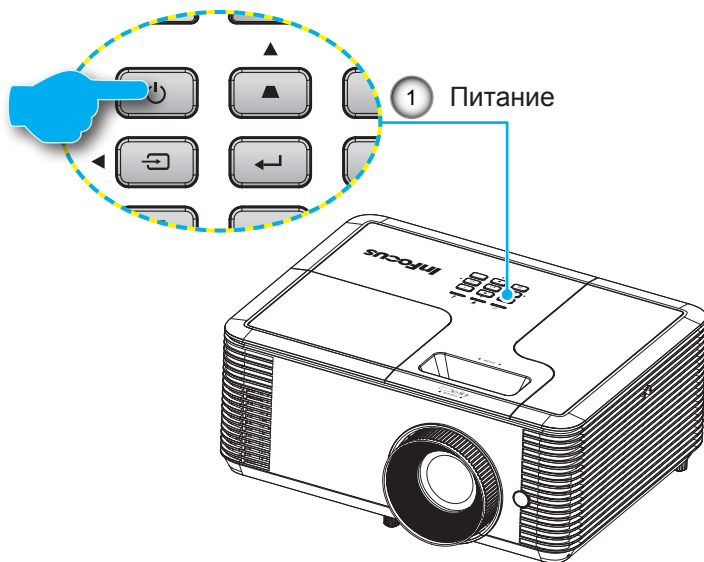

❖ Если одновременно подключено несколько источников, для переключения входов нажмите на кнопку «Источник» на панели управления или клавишу выбора источника на пульте дистанционного управления.

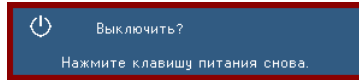

Выключение проектора

1. Для выключения проектора нажмите на кнопку «» на пульте ДУ или панели управления. На экране отобразится следующее сообщение.



Повторно нажмите на кнопку «» для подтверждения, иначе данное сообщение исчезнет с экрана через 10 секунд. При повторном нажатии на кнопку «» проектор выключается.

2. Вентиляторы продолжают работать 10 секунд, при этом индикатор Вкл./Ожидание мигает синим цветом. В это время проектор нельзя снова включить или отключить от электросети.

После завершения цикла охлаждения индикатор Вкл./Ожидание светится красным цветом (режим ожидания). На этом этапе проектор можно снова включить нажатием на кнопку «».

3. Отсоедините шнуры питания от электрической розетки и проектора.

Предупреждающий индикатор

Когда загораются предупреждающие индикаторы (см. ниже), проектор автоматически отключается:

- ❖ Индикатор «Лампа» загорается красным цветом, а индикатор Вкл./Ожидание мигает красным цветом. Это указывает на отказ лампы проектора.
- ❖ Индикатор «Температура» загорается красным цветом, а индикатор Вкл./Ожидание мигает красным цветом. Это указывает на перегрев проектора. В нормальных условиях проектор можно снова включить.
- ❖ Индикатор «Температура» мигает красным цветом, а индикатор Вкл./Ожидание мигает красным цветом. Это указывает на отказ вентилятора.

Выньте сетевой шнур из проектора, выждите 30 секунд и повторите попытку. Если предупреждающие индикаторы загораются снова, обратитесь за помощью в ближайший сервисный центр.



- ❖ Обратитесь в ближайший сервисный центр, если проектор показывает такие признаки. Для получения подробной информации см. стр. 65.

Настройка проецируемого изображения

Настройка высоты проектора

Проектор оснащен ножками регулировки наклона для настройки высоты изображения.

1. Найдите требуемую ножку регулировки наклона в нижней части проектора.
2. Чтобы приподнять проектор, вращайте регулятор по часовой стрелке, чтобы опустить - против часовой стрелки. При необходимости повторите процедуру с остальными ножками.



❖ Синими вставками оснащены только модели IN13xST. Не снимайте их с ножек регулировки наклона.

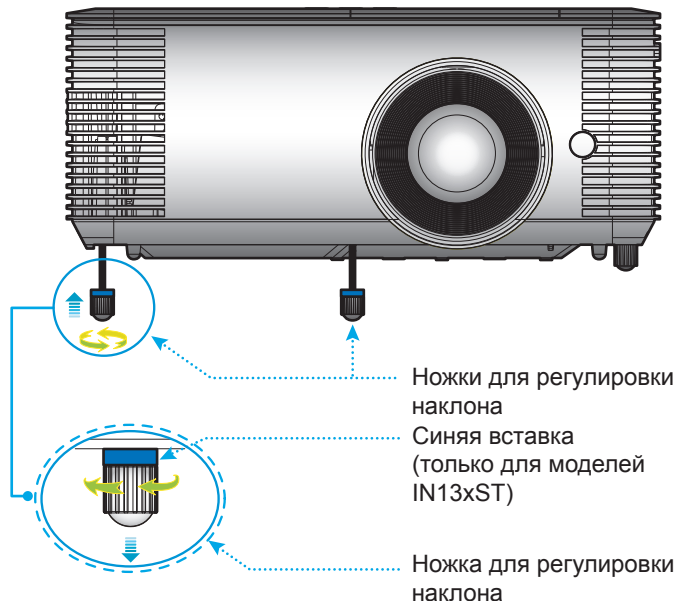

Настройка фокуса/ масштаба проектора

Чтобы сфокусировать изображение, поворачивайте регулятор фокусировки (для моделей с короткофокусным объективом) до тех пор, пока изображение не станет четким. Поворачивая регулятор масштабирования, можно увеличить или уменьшить изображение.

Подробные сведения о фокусном расстоянии представлены в следующей таблице.

Тип/Наименование модели	Фокусное расстояние
XGA (модель IN134)	1,2 - 12,02 метров
WXGA (модель IN136)	1 - 10 метров
1080p (модель IN138HD/SP2080HD)	1 - 7,5 метров
XGA (модель IN134ST)	0,4 - 3,81 метров
WXGA (модель IN136ST)	0,4 - 3,4 метров
1080p (модель IN138HDST)	0,4 - 3,4 метров
XGA (модель IN2134)	1,2 - 9,02 метров
WXGA (модель IN2136)	1 - 7,7 метров
1080p (модель IN2138HD)	1 - 7,5 метров

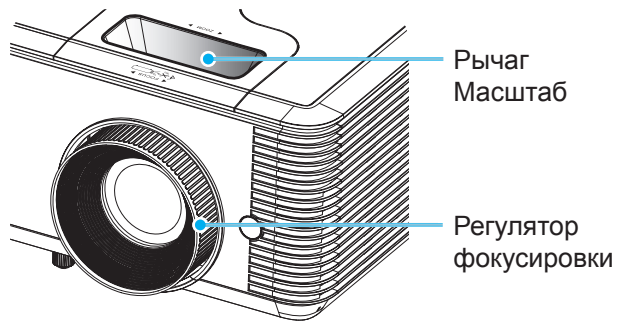

Короткофокусные модели объективов

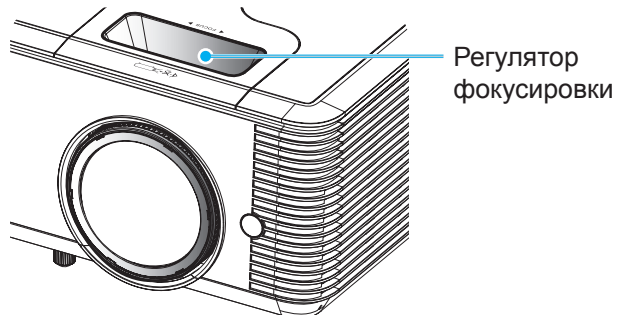

Настройка размера проецируемого изображения

Подробные сведения о размере проекционного изображения представлены в следующей таблице.

Тип/Наименование модели	Размер проекционного изображения
XGA (модель IN134)	27,3 - 304,4 дюймов
WXGA (модель IN136)	27 - 300,7 дюймов
1080p (модель IN138HD/SP2080HD)	30,8 - 301,4 дюймов
XGA (модель IN134ST)	31,9 - 303,1 дюймов
WXGA (модель IN136ST)	35,6 - 303 дюймов
1080p (модель IN138HDST)	36,2 - 307,8 дюймов
XGA (модель IN2134)	30,7 - 300,3 дюймов
WXGA (модель IN2136)	30,1 - 303 дюймов
1080p (модель IN2138HD)	30,8 - 301,4 дюймов

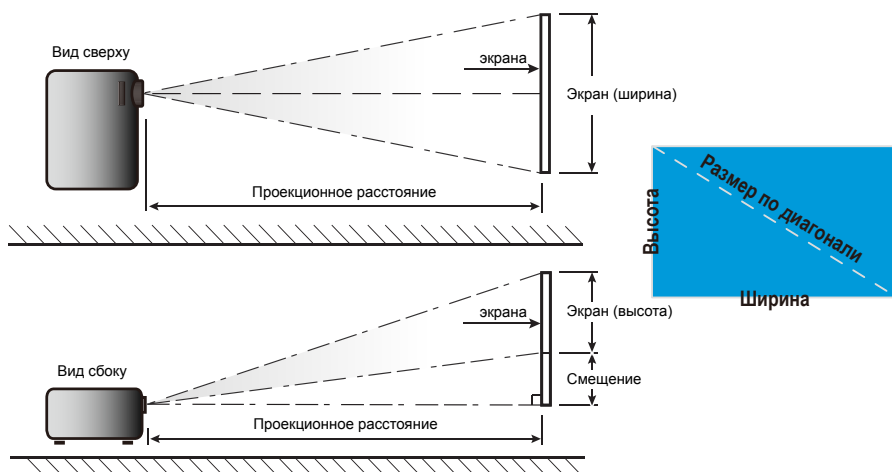

Установка

Модели IN13x

Диагональ экрана 4:3	Высота	Ширина	Высота	Ширина	Проекционное расстояние				Смещение	
					Мин.	Макс.	Мин.	Макс.		
	(в дюймах)	(в дюймах)	(в метрах)	(в метрах)	(футы)	(футы)	(в метрах)	(в метрах)	(в см)	(в дюймах)
27,3	16,41	21,87	0,42	0,56	-	3,94	-	1,20	6,25	2,46
40,0	24,04	32,05	0,61	0,81	5,18	5,77	1,58	1,76	9,16	3,61
60,0	36,06	48,08	0,92	1,22	7,77	8,65	2,37	2,64	13,74	5,41
70,0	42,07	56,09	1,07	1,42	9,07	10,10	2,76	3,08	16,03	6,31
80,0	48,08	64,10	1,22	1,63	10,36	11,54	3,16	3,52	18,32	7,21
90,0	54,09	72,12	1,37	1,83	11,66	12,98	3,55	3,96	20,61	8,11
100,0	60,10	80,13	1,53	2,04	12,95	14,42	3,95	4,40	22,90	9,01
120,0	72,12	96,15	1,83	2,44	15,54	17,31	4,74	5,28	27,48	10,82
150,0	90,14	120,19	2,29	3,05	19,43	21,63	5,92	6,59	34,34	13,52
180,0	108,17	144,23	2,75	3,66	23,32	25,96	7,11	7,91	41,21	16,23
250,0	150,24	200,32	3,82	5,09	32,39	36,06	9,87	10,99	57,24	22,54
304,4	182,93	243,91	4,65	6,20	39,43	-	12,02	-	69,70	27,44

Диагональ экрана 16:10	Высота	Ширина	Высота	Ширина	Проекционное расстояние				Смещение	
					Мин.	Макс.	Мин.	Макс.		
	(в дюймах)	(в дюймах)	(в метрах)	(в метрах)	(футы)	(футы)	(в метрах)	(в метрах)	(в см)	(в дюймах)
27,0	14,31	22,90	0,36	0,58	-	3,28	-	1,00	4,51	1,77
40,0	21,20	33,92	0,54	0,86	4,36	4,86	1,33	1,48	6,68	2,63
60,0	31,80	50,88	0,81	1,29	6,55	7,29	2,00	2,22	10,02	3,94
70,0	37,10	59,36	0,94	1,51	7,64	8,51	2,33	2,59	11,69	4,60
80,0	42,40	67,84	1,08	1,72	8,73	9,72	2,66	2,96	13,35	5,26
90,0	47,70	76,32	1,21	1,94	9,82	10,94	2,99	3,33	15,02	5,91
100,0	53,00	84,80	1,35	2,15	10,91	12,15	3,33	3,70	16,69	6,57
120,0	63,60	101,76	1,62	2,58	13,09	14,59	3,99	4,45	20,03	7,89
150,0	79,50	127,20	2,02	3,23	16,37	18,23	4,99	5,56	25,04	9,86
180,0	95,40	152,64	2,42	3,88	19,64	21,88	5,99	6,67	30,05	11,83
250,0	132,50	212,00	3,37	5,38	27,28	30,39	8,31	9,26	41,73	16,43
300,7	159,37	254,99	4,05	6,48	32,81	-	10,00	-	50,20	19,76

Установка

Диагональ экрана 16:9	Высота (в дюймах)	Ширина (в дюймах)	Высота (в метрах)	Ширина (в метрах)	Проекционное расстояние				Смещение	
					Мин. (футы)	Макс. (футы)	Мин. (в метрах)	Макс. (в метрах)	(в см)	(в дюймах)
	30,8	15,10	26,84	0,38	0,68	-	39,38	-	1,00	6,14
40,0	19,61	34,86	0,50	0,89	39,19	51,14	1,00	1,30	7,97	3,14
60,0	29,42	52,29	0,75	1,33	58,78	76,72	1,49	1,95	11,95	4,71
70,0	34,32	61,01	0,87	1,55	68,58	89,50	1,74	2,27	13,95	5,49
80,0	39,22	69,73	1,00	1,77	78,37	102,29	1,99	2,60	15,94	6,28
90,0	44,12	78,44	1,12	1,99	88,17	115,07	2,24	2,92	17,93	7,06
100,0	49,03	87,16	1,25	2,21	97,97	127,86	2,49	3,25	19,92	7,84
120,0	58,83	104,59	1,49	2,66	117,56	153,43	2,99	3,90	23,91	9,41
150,0	73,54	130,74	1,87	3,32	146,95	191,79	3,73	4,87	29,89	11,77
180,0	88,25	156,88	2,24	3,98	176,34	230,15	4,48	5,85	35,86	14,12
250,0	122,57	217,89	3,11	5,53	244,91	319,65	6,22	8,12	49,81	19,61
301,4	147,76	262,69	3,75	6,67	295,27	-	7,50	-	60,05	23,64

Модели IN13xST

Диагональ экрана 4:3	Высота (в дюймах)	Ширина (в дюймах)	Высота (в метрах)	Ширина (в метрах)	Проекционное расстояние		Смещение	
					(футы)	(в метрах)	(в см)	(в дюймах)
31,9	19,17	25,56	0,49	0,65	1,31	0,40	7,30	2,88
40,0	24,04	32,05	0,61	0,81	1,65	0,50	9,16	3,61
60,0	36,06	48,08	0,92	1,22	2,47	0,75	13,74	5,41
70,0	42,07	56,09	1,07	1,42	2,88	0,88	16,03	6,31
80,0	48,08	64,10	1,22	1,63	3,30	1,00	18,32	7,21
90,0	54,09	72,12	1,37	1,83	3,71	1,13	20,61	8,11
100,0	60,10	80,13	1,53	2,04	4,12	1,26	22,90	9,01
120,0	72,12	96,15	1,83	2,44	4,94	1,51	27,48	10,82
150,0	90,14	120,19	2,29	3,05	6,18	1,88	34,34	13,52
180,0	108,17	144,23	2,75	3,66	7,42	2,26	41,21	16,23
250,0	150,24	200,32	3,82	5,09	10,30	3,14	57,24	22,54
303,1	182,15	242,87	4,63	6,17	12,49	3,81	69,40	27,32

Установка

Диагональ экрана 16:10	Высота	Ширина	Высота	Ширина	Проекционное расстояние		Смещение	
	(в дюймах)	(в дюймах)	(в метрах)	(в метрах)	(футы)	(в метрах)	(в см)	(в дюймах)
35,6	18,87	30,19	0,48	0,77	1,31	0,40	5,94	2,34
40,0	21,20	33,92	0,54	0,86	1,47	0,45	6,68	2,63
60,0	31,80	50,88	0,81	1,29	2,21	0,67	10,02	3,94
70,0	37,10	59,36	0,94	1,51	2,58	0,79	11,69	4,60
80,0	42,40	67,84	1,08	1,72	2,95	0,90	13,35	5,26
90,0	47,70	76,32	1,21	1,94	3,31	1,01	15,02	5,91
100,0	53,00	84,80	1,35	2,15	3,68	1,12	16,69	6,57
120,0	63,60	101,76	1,62	2,58	4,42	1,35	20,03	7,89
150,0	79,50	127,20	2,02	3,23	5,52	1,68	25,04	9,86
180,0	95,40	152,64	2,42	3,88	6,63	2,02	30,05	11,83
250,0	132,50	212,00	3,37	5,38	9,20	2,81	41,73	16,43
303,0	160,59	256,94	4,08	6,53	11,16	3,40	50,58	19,91

Диагональ экрана 16:9	Высота	Ширина	Высота	Ширина	Проекционное расстояние		Смещение	
	(в дюймах)	(в дюймах)	(в метрах)	(в метрах)	(футы)	(в метрах)	(в см)	(в дюймах)
36,2	17,75	31,55	0,45	0,80	15,74	0,40	7,21	2,84
40,0	19,61	34,86	0,50	0,89	17,40	0,44	7,97	3,14
60,0	29,42	52,29	0,75	1,33	26,09	0,66	11,95	4,71
70,0	34,32	61,01	0,87	1,55	30,44	0,77	13,95	5,49
80,0	39,22	69,73	1,00	1,77	34,79	0,88	15,94	6,28
90,0	44,12	78,44	1,12	1,99	39,14	0,99	17,93	7,06
100,0	49,03	87,16	1,25	2,21	43,49	1,10	19,92	7,84
120,0	58,83	104,59	1,49	2,66	52,19	1,33	23,91	9,41
150,0	73,54	130,74	1,87	3,32	65,24	1,66	29,89	11,77
180,0	88,25	156,88	2,24	3,98	78,28	1,99	35,86	14,12
250,0	122,57	217,89	3,11	5,53	108,73	2,76	49,81	19,61
307,8	150,90	268,27	3,83	6,81	133,87	3,40	61,33	24,14

Установка

Модели IN213x

Диагональ экрана 4:3	Высота	Ширина	Высота	Ширина	Проекционное расстояние				Смещение	
					Мин.	Макс.	Мин.	Макс.		
	(в дюймах)	(в дюймах)	(в метрах)	(в метрах)	(футы)	(футы)	(в метрах)	(в метрах)	(в см)	(в дюймах)
30,7	18,45	24,60	0,47	0,62	-	3,95	-	1,20	7,03	2,77
40,0	24,04	32,05	0,61	0,81	3,94	5,14	1,20	1,57	9,16	3,61
60,0	36,06	48,08	0,92	1,22	5,91	7,71	1,80	2,35	13,74	5,41
70,0	42,07	56,09	1,07	1,42	6,89	9,00	2,10	2,74	16,03	6,31
80,0	48,08	64,10	1,22	1,63	7,88	10,28	2,40	3,13	18,32	7,21
90,0	54,09	72,12	1,37	1,83	8,86	11,57	2,70	3,53	20,61	8,11
100,0	60,10	80,13	1,53	2,04	9,85	12,85	3,00	3,92	22,90	9,01
120,0	72,12	96,15	1,83	2,44	11,82	15,42	3,60	4,70	27,48	10,82
150,0	90,14	120,19	2,29	3,05	14,77	19,28	4,50	5,88	34,34	13,52
180,0	108,17	144,23	2,75	3,66	17,73	23,14	5,40	7,05	41,21	16,23
250,0	150,24	200,32	3,82	5,09	24,62	32,13	7,51	9,79	57,24	22,54
300,3	180,47	240,62	4,58	6,11	29,58	-	9,02	-	68,76	27,07

Диагональ экрана 16:10	Высота	Ширина	Высота	Ширина	Проекционное расстояние				Смещение	
					Мин.	Макс.	Мин.	Макс.		
	(в дюймах)	(в дюймах)	(в метрах)	(в метрах)	(футы)	(футы)	(в метрах)	(в метрах)	(в см)	(в дюймах)
30,1	15,95	25,52	0,41	0,65	-	3,28	-	1,00	5,02	1,98
40,0	21,20	33,92	0,54	0,86	3,34	4,35	1,02	1,33	6,68	2,63
60,0	31,80	50,88	0,81	1,29	5,00	6,53	1,52	1,99	10,02	3,94
70,0	37,10	59,36	0,94	1,51	5,84	7,62	1,78	2,32	11,69	4,60
80,0	42,40	67,84	1,08	1,72	6,67	8,71	2,03	2,65	13,35	5,26
90,0	47,70	76,32	1,21	1,94	7,50	9,79	2,29	2,99	15,02	5,91
100,0	53,00	84,80	1,35	2,15	8,34	10,88	2,54	3,32	16,69	6,57
120,0	63,60	101,76	1,62	2,58	10,01	13,06	3,05	3,98	20,03	7,89
150,0	79,50	127,20	2,02	3,23	12,51	16,32	3,81	4,98	25,04	9,86
180,0	95,40	152,64	2,42	3,88	15,01	19,59	4,57	5,97	30,05	11,83
250,0	132,50	212,00	3,37	5,38	20,85	27,21	6,35	8,29	41,73	16,43
303,0	160,59	256,94	4,08	6,53	25,27	-	7,70	-	50,58	19,91

Установка

Диагональ экрана 16:9	Высота	Ширина	Высота	Ширина	Проекционное расстояние				Смещение	
					Мин.	Макс.	Мин.	Макс.	(в см)	(в дюймах)
	(в дюймах)	(в дюймах)	(в метрах)	(в метрах)	(футы)	(футы)	(в метрах)	(в метрах)		
30,8	15,10	26,84	0,38	0,68	-	39,38	-	1,00	6,14	2,42
50,0	24,51	43,58	0,62	1,11	48,98	63,93	1,24	1,62	9,96	3,92
60,0	29,42	52,29	0,75	1,33	58,78	76,72	1,49	1,95	11,95	4,71
70,0	34,32	61,01	0,87	1,55	68,58	89,50	1,74	2,27	13,95	5,49
80,0	39,22	69,73	1,00	1,77	78,37	102,29	1,99	2,60	15,94	6,28
90,0	44,12	78,44	1,12	1,99	88,17	115,07	2,24	2,92	17,93	7,06
100,0	49,03	87,16	1,25	2,21	97,97	127,86	2,49	3,25	19,92	7,84
120,0	58,83	104,59	1,49	2,66	117,56	153,43	2,99	3,90	23,91	9,41
150,0	73,54	130,74	1,87	3,32	146,95	191,79	3,73	4,87	29,89	11,77
180,0	88,25	156,88	2,24	3,98	176,34	230,15	4,48	5,85	35,86	14,12
250,0	122,57	217,89	3,11	5,53	244,91	319,65	6,22	8,12	49,81	19,61
301,4	147,76	262,69	3,75	6,67	295,27	-	7,50	-	60,05	23,64

Панель управления и пульт ДУ

Панель управления

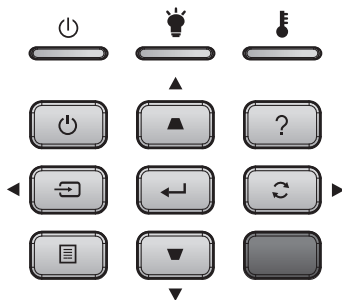

Использование панели управления

Питание		См. раздел «Включение и выключение проектора» на стр. 14-15.
Источник		Выберите источник входного сигнала.
Меню		Откройте экранное меню. Нажмите на кнопку еще раз для выхода из экранного меню.
Справка		Меню «Справка» (доступно только при скрытом экранном меню).
Повторная синхронизация		Используется для автоматической синхронизации проектора с источником входного сигнала.
Войти		Подтвердите ваш выбор позиции.
Четыре направленные кнопки выбора		Используйте клавиши , чтобы выбрать требуемые элементы или внести изменения.
Трапеция		<p>Чтобы устранить искажения изображения, вызванного наклоном проектора, нажимайте клавиши .</p> <ul style="list-style-type: none"> ▶ ±20 градусов: Модель IN134ST/IN136ST/IN138HDST. ▶ ±40 градусов: Модель IN134/IN136/IN138HD/SP2080HD/IN2134/IN2136/IN2138HD.
Светодиод лампы		Отображает состояние лампы проектора.
Светодиод температуры		Отображает состояние температуры проектора.
Индикатор Вкл./Ожидание		Отображает состояние проектора.

Установка батареек в пульт ДУ

1. Нажмите на фиксатор, чтобы освободить крышку батарейного отсека.

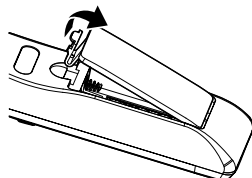

2. Установите новые батарейки (AAA/R03). Убедитесь, что полярность (+/-) батареек соблюдена.

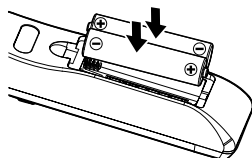

3. Закройте крышку батарейного отсека и нажмите на нее до щелчка. Запрещается устанавливать батарейки разного типа, а также смешивать новые и старые батарейки.

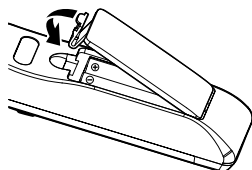

Для безопасной работы необходимо соблюдать следующие меры предосторожности:

- ▶ Используются батарейки типоразмера AAA/R03.
- ▶ Не допускайте попадания на нее воды или другой жидкости.
- ▶ Не подвергайте пульт дистанционного управления воздействию влажности или тепла.
- ▶ Не роняйте пульт ДУ.
- ▶ Если в пульте ДУ обнаружена утечка электролита из батареек, тщательно протрите корпус и установите новые батарейки.
- ▶ В случае установки батареек неустановленного типа существует риск взрыва.
- ▶ Отработанные батарейки следует утилизировать в соответствии с инструкциями.
- ▶ Если пульт ДУ не используется в течение длительного времени, извлекайте из него батарейки.
- ▶ В работе пульта ДУ могут появиться нарушения, если на инфракрасный датчик пульта ДУ попадают солнечные лучи или яркий флуоресцентный свет.

Органы управления

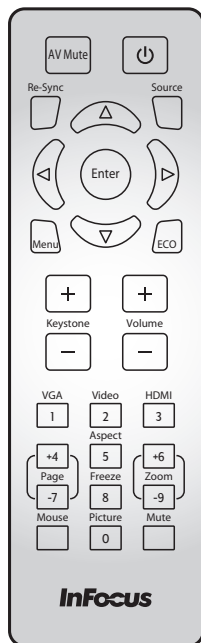

Пульт дистанционного управления

Выкл. AV	Выключение звука и видео до повторного нажатия.
Повторная синхронизация	Автоматически синхронизирует проектор с источником входного сигнала.
Четыре направленные кнопки выбора	Кнопки ▲▼◀▶ служат для навигации в системе меню и выбора параметров. При включении функции «Мышь» их можно использовать для навигации с помощью компьютерной мыши через USB-A.
Меню	Откройте экранное меню. Нажмите на кнопку еще раз для выхода из экранного меню.
Трапеция +/-	Регулировка искажений изображения, вызванных наклоном проектора.
VGA	Выбор источника VGA сигнала.
Видео	Выбор источника видеосигнала.
HDMI	Переключение всех источников сигнала HDMI поочередно.
Page +/-	Служит для использования функций «Перемещение вверх/вниз на одну страницу» после включения функции «Мышь».
Управление Изображением	Включение и выключение функции «Мышь». Вызов меню «Режим отображения».
Питание	См. раздел «Включение и выключение проектора» на стр. 14-15.
Источник	Выберите источник входного сигнала.
Войти	Подтвердите выбор пункта меню. При включении функции «Мышь» их можно использовать для выполнения щелчка левой кнопкой компьютерной мыши через USB-A.
ECO	Отображение меню лампы «Режимы яркости».
Громк. +/-	Увеличение и уменьшение громкости звука.
Соотношение сторон	Вызов меню «Соотношение сторон».
Масштаб +/-	Увеличение и уменьшение коэффициента увеличения изображения.
Без звука	Выключение звука до повторного нажатия.
Остановка кадра	Приостановка источника видеосигнала до повторного нажатия.

Органы управления

Использование кнопки СПРАВКА

Функция HELP (Справка) облегчит установку и использование.

- ▶ Чтобы открыть меню справки нажмите на кнопку ? на панели управления.

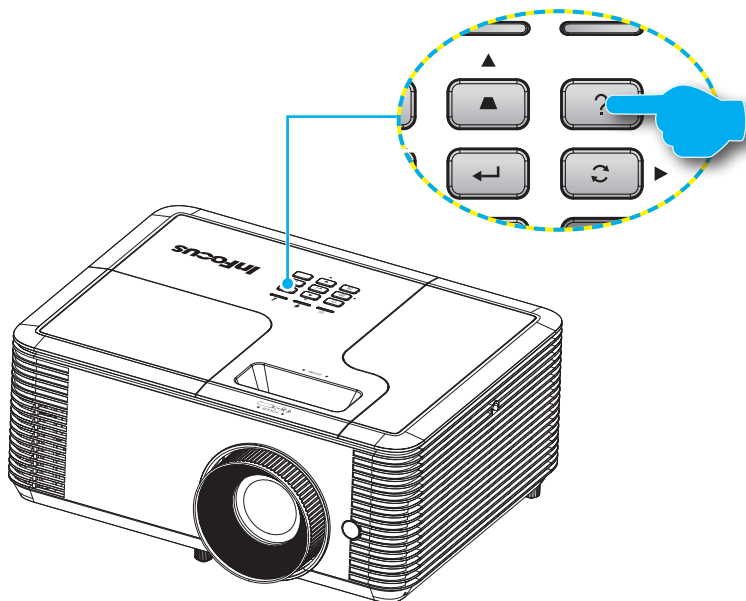



❖ Подробную информацию см. в разделе «Устранение неисправностей» на стр. 61-64.

- ▶ Если источник сигнала не обнаружен, отображаются эти экранные меню справки.

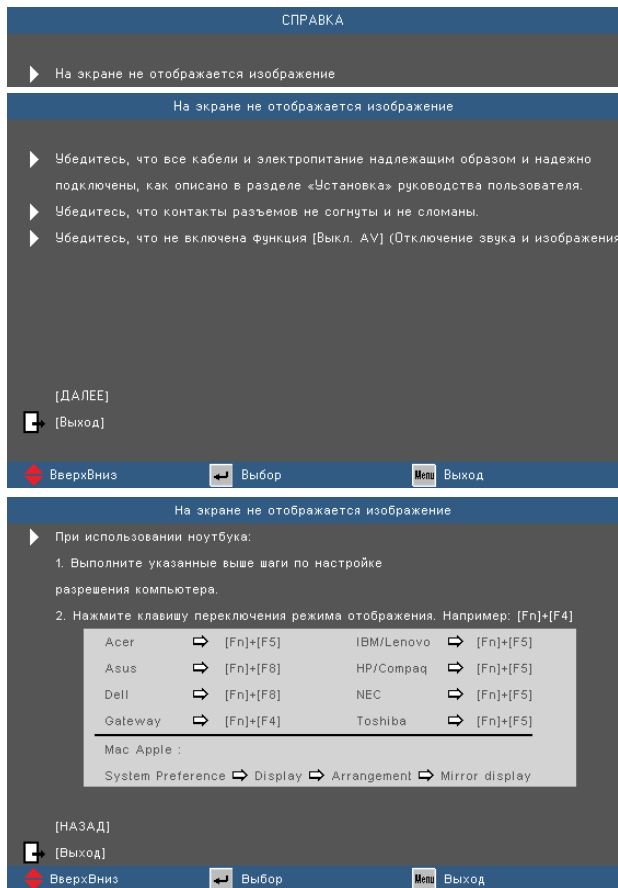

- ▶ Если источник входного сигнала обнаружен, отображаются эти экранные меню справки.

Входной сигнал VGA:

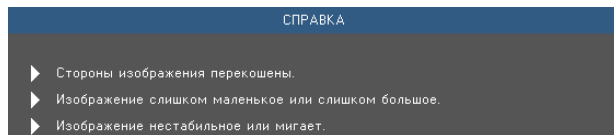

Другие сигналы (кроме входного сигнала VGA):

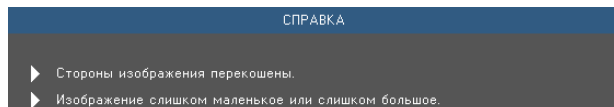

Органы управления

Стороны изображения перекошены.

- ▶ По возможности установите проектор по центру относительно экрана и под ним.
- ▶ Нажимайте кнопку [Трапеция + / -] на пульте ДУ, пока стороны не выровняются по вертикали.

[ТРАПЕЦИЯ + / -]

 [Выход]

 Вверх/Вниз

 Выбор

 Меню Выход

Изображение слишком маленькое или слишком большое.

- ▶ Отрегулируйте колесо изменения фокусного расстояния на верхней панели проектора.
- ▶ Переместите проектор ближе или дальше от экрана.
- ▶ Нажмите кнопку [MENU] на пульте ДУ или на проекторе, перейдите к пункту "ЭКРАН | Формат" и попробуйте использовать различные настройки.

[ЭКРАН | Формат]

 [Выход]

 Вверх/Вниз

 Выбор

 Меню Выход

Изображение нестабильное или мигает.

- ▶ Используйте настройку [Фаза / Частота] для исправления изображения.
- ▶ Измените настройки цветов на компьютере.

[Фаза]

[Частота]

 [Выход]

 Вверх/Вниз

 Выбор

 Меню Выход

Окна экранного меню

Проектор имеет многоязычные экранные меню, позволяющие настраивать изображение и изменять настройки. Проектор автоматически обнаружит источник.

Использование меню

1. Для вызова экранного меню нажмите «Menu» на пульте ДУ или панели управления.
2. После отображения экранного меню используйте клавиши ◀▶ для выбора любых элементов главного меню. Выбрав определенную страницу, нажмите на клавишу ▲ или ▼ для перехода в подменю.
3. Используйте клавиши ▲ ▼, чтобы выбрать требуемый пункт, затем измените значение с помощью клавиш ◀▶.
4. Выбор в подменю следующий элемент, который требуется отрегулировать, и измените значение указанным выше способом.
5. Нажмите на клавишу Ввод, чтобы подтвердить изменения. Снова откроется предыдущее меню.
6. Чтобы выйти, снова нажмите «Меню». Снова откроется предыдущее меню, и проектор автоматически сохранит новые настройки.

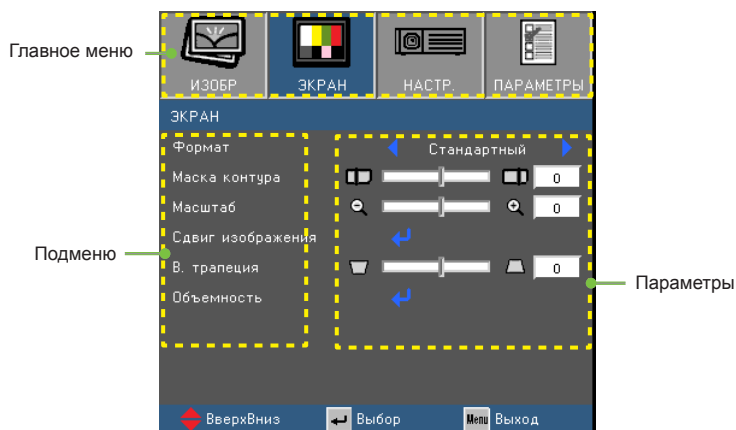



Органы управления

Дерево меню

Главное меню	Подменю	Параметры			
ИЗОБР	Режим отображения		Презентация/Яркий/Видео/sRGB/Классная доска/Пользов./Объемность		
	Яркость		-50~50		
	Контраст		-50~50		
	Резкость		1~15		
	Цвет ¹		-50~50		
	Оттенок ¹		-50~50		
	РАСШ. НАСТР.	Гамма		Кино/Видео/Графика/Стандартный	
		BrilliantColor™		1~10	
		Цвет. темп.		Тепл./Срд./Хол.	
		Настройки цвета	Красный/ Зеленый/Синий/ Голубой/ Магента/Желтый		Оттенок/Насыщенность/Усиление
			Белый		Красный/Зеленый/Синий
			Сброс		
			Выход		
		Цвет. протр.	Аналоговый сигнал		ABTO/RGB/YUV
			HDMI		ABTO/RGB(0~255)/RGB(16~235)/YUV ²
		Сигнал ³	Автоматический		Вкл./Выкл.
	Фаза			0~31	
Частота			-10~10		
Пол. по гор.			-5~5		
Пол. по верт.			-5~5		
	Выход				
	Выход				
ЭКРАН	Формат ⁴		4:3, 16:9, Стандартный, ABTO (для моделей XGA) 4:3, 16:9 или 16:10, LBX, Стандартный, ABTO (для моделей WXGA/1080p)		
	Маска контура		0~10		
	Масштаб		-5~25		
	Сдвиг изображения	Г		-100~100	
		В		-100~100	
	В. трапеция		-40~40 -20~20 ⁵		
	Объемность	Режим 3D		Выкл./DLP-Link/IR ⁶	
		3D -> 2D		Объемность/L/R	
Формат 3D ⁷			ABTO/SBS/Top and Bottom/ Frame Sequential		
Инвер. 3D-синхр. ⁷			Вкл./Выкл.		
	Выход				

Органы управления

Главное меню	Подменю	Параметры		
НАСТР.	Язык		English / Deutsch / Français / Svenska / Español / Português / Polski / Nederlands / Hindi / Norsk / Dansk / Suomi / Filipino / Malay / Română / 繁體中文 / 简体中文 / 한국어 / Русский / Magyar / Čeština / عربي / ไทย / Türkçe / Farsi / Tiếng Việt / Bahasa Indonesia	
	Проекция			
	Расположение меню			
	Тип экрана ⁸		16:10/16:9	
	Настройки звука	Без звука		Вкл./Выкл.
		Громк.		0~10
		Аудиовход		По умолчанию/AUDIO1
	Сеть ⁹	Состояние сети		
		DHCP		Вкл./Выкл.
		IP-адрес		
		Маска подсети		
		Шлюз		
		DNS		
		Применить		
	РАСШ. НАСТР.	Выход		
Заставка			По умолчанию/Нейтральный	
		Скрытые титры ¹¹		Выкл./ CC1 / CC2
		Выход		
ПАРАМЕТРЫ	Источник входного сигнала		VGA/Видео/HDMI1/HDMI2/HDMI3	
	Блок. источника.		Вкл./Выкл.	
	Усил. Вент.		Вкл./Выкл.	
	Убрать информ.		Вкл./Выкл.	
	Блок. кнопок		Вкл./Выкл.	
	Тестовая таблица		Сетка/Белый	
	Функция IR		Вкл./Выкл.	
	Цвет фона		Черный/Красный/Синий/Зеленый/Белый	
	12V Trigger ¹⁰		Вкл./Выкл./Auto 3D	
	РАСШ. НАСТР.	Включение проект.		Вкл./Выкл.
Авто выкл. (мин)			0~180	

Органы управления

Главное меню	Подменю	Параметры		
ПАРАМЕТРЫ	РАСШ. НАСТР.	Спящий реж. (мин)	0~990	
		Быстрое возобновление	Вкл./Выкл.	
		Режим питания (Ожидание)	Активный/Энергосбережение	
		Сеть (Ожидание) ^{*11}	Вкл./Выкл.	
		VGA Out (Ожидание) ^{*11}	Вкл./Выкл.	
		Выход		
	Параметры лампы	Счетчик лампы		
		Напоминание лампы		Вкл./Выкл.
		Режимы яркости		Яркий/Энергосбережение/Dynamic
		Сброс лампы		Да/Нет
		Выход		
	Доп. настройки фильтра	Optional Filter Installed		Да/Нет
		Выработка фильтра (часы)		0~99999
		Наработка фильтра		Выкл./300Hr/500Hr/800Hr/1000Hr
		Сбросить фильтр		Да/Нет
		Выход		
	Сброс			Да/Нет



Обратите внимание на то, что окна экранных меню зависят от выбранного типа сигнала и модели проектора.

- ❖ *1 Поддерживается только для источников видеосигнала.
- ❖ *2 Поддерживается только для источников сигнала HDMI.
- ❖ *3 Поддерживается только для источников аналогового сигнала VGA.
- ❖ *4 16:10 только для моделей WXGA, LBX только для моделей WXGA/1080p.
- ❖ *5 Поддерживается только для моделей ST.
- ❖ *6 ИК синхронизация поддерживается только моделями 1080p.
- ❖ *7 Доступно только при включении 3D.
- ❖ *8 Поддерживается только в моделях WXGA.
- ❖ *9 Поддерживается только для моделей, оснащенных RJ-45.
- ❖ *10 Триггер экрана поддерживается только моделями 1080p.
- ❖ *11 Поддерживается только проекторами, оснащенными сетевой функцией, и только если активен Режим питания (Ожидание).

ИЗОБР

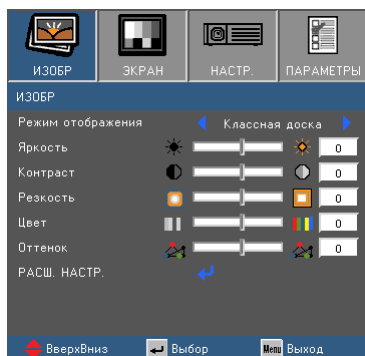

Режим отображения

Существует много заводских установок, оптимизированных для разных видов изображений.

- ▶ Презентация: Хороший цвет и яркость при поступлении сигнала с ПК.
- ▶ Яркий: Максимальная яркость при поступлении сигнала с ПК.
- ▶ Видео: Для домашнего кинотеатра.
- ▶ sRGB: Стандартный точный цвет.
- ▶ Классная доска: Этот режим необходимо установить, чтобы обеспечить оптимальные цветовые настройки во время проектирования на доску (зеленую).
- ▶ Пользов.: Настройки пользователя.
- ▶ Объемность: Рекомендованная настройка при включении функции 3D.

Яркость

Используется для регулировки яркость изображения.

- ▶ Нажмите на клавишу ◀, чтобы сделать изображение темнее.
- ▶ Нажмите на клавишу ▶, чтобы сделать изображение ярче.

Контраст

Контраст регулирует разницу между самыми светлыми и самыми темными участками изображения.

- ▶ Нажмите на клавишу ◀, чтобы уменьшить контраст.
- ▶ Нажмите на клавишу ▶, чтобы увеличить контраст.

Резкость

Используется для регулировки резкости изображения.

- ▶ Нажмите клавишу ◀, чтобы уменьшить резкость.
- ▶ Нажмите клавишу ▶, чтобы увеличить резкость.



- ❖ Функции «Цвет» и «Оттенок» поддерживаются только при подключении источников видеосигнала.

Цвет

Используется для регулировки насыщенности видеоизображения от черно-белого до полностью насыщенного цвета.

- ▶ Нажмите на клавишу ◀, чтобы уменьшить насыщенность изображения.
- ▶ Нажмите на клавишу ▶, чтобы увеличить насыщенность изображения.

Оттенок

Используется для регулировки баланса красный и зеленый цветов.

- ▶ Нажмите на клавишу ◀, чтобы увеличить интенсивность зеленого цвета в изображении.
- ▶ Нажмите на клавишу ▶, чтобы увеличить интенсивность красного цвета в изображении.

ИЗОБР | РАСШ. НАСТР.

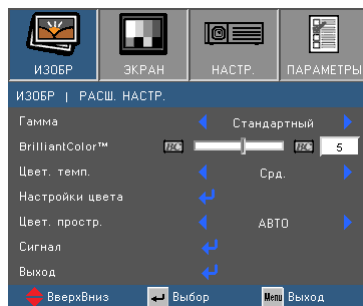

Гамма

Это позволяет Вам выбирать таблицу гаммы, которая настроена наилучшим образом, для воспроизведения отображения наивысшего качества.

- ▶ Кино: для домашнего кинотеатра.
- ▶ Видео: для видео и ТВ-сигналов.
- ▶ Графика: для источника изображения.
- ▶ Стандартный: для ПК и компьютерных сигналов.

BrilliantColor™



Данная настройка использует новый алгоритм обработки цветов и систему улучшения уровней цветов для проецирования более яркого изображения с достоверными и более насыщенными цветами. Диапазон составляет от «1» до «10». Чтобы получить более четкое и насыщенное изображение, установите значение, близкое к максимальному. Чтобы получить сглаженное и более естественное изображение, установите значение, близкое к минимальному.

Цвет. темп.

Выберите Хол., чтобы увеличить интенсивность синего цвета в изображении.

Выберите Тепл., чтобы увеличить интенсивность красного цвета в изображении.

Настройки цвета

Нажмите на кнопку  для перехода в показанное ниже меню. Кнопками  и  выберите цвет для настройки.

Органы управления

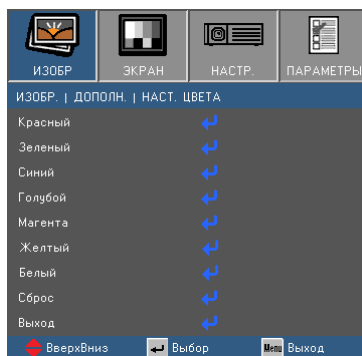

- ▶ Красный/Зеленый/Синий/Голубой/Магента/Желтый: Кнопками ▲ и ▼ выберите функцию. Кнопками ◀ и ▶ выполните настройку.

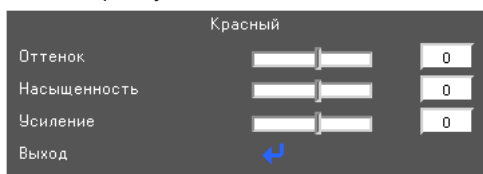

- ▶ Белый: Кнопками ▲ и ▼ выберите функцию. Кнопками ◀ и ▶ выполните настройку.

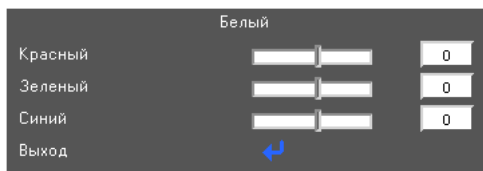

- ▶ Сброс: Нажмите на кнопку «Да» для восстановления заводских настроек цвета.



❖ (*) Только для источников HDMI.

Цвет. простр.

Выбор подходящего типа цветовой матрицы: AVTO, RGB, RGB(0~255)^(*), RGB(16~235)^(*) или YUV.

ИЗОБР | РАСШ. НАСТР. | Сигнал



- ❖ Настройки «Сигнал» доступны только для источников аналогового сигнала VGA (RGB).

Автоматический

Автоматический выбор сигнала. При включении этой функции ручной этап и настройки частоты будут неактивны. После отключения этого параметра ручные настройки станут активны и автоматически сохраняются после выключения и включения питания устройства.

Фаза

Используется для согласования синхросигнала проектора с видеокартой. Если изображение нестабильно или мигает, используйте этот параметр для настройки.

Частота

Позволяет изменить частоту отображения данных, чтобы она совпала с частотой видео карты. Используйте этот параметр только в случае мигания изображения по вертикали.

Пол. по гор.

- ▶ Клавиша ◀ служит для перемещения изображения влево.
- ▶ Клавиша ▶ служит для перемещения изображения вправо.

Пол. по верт.

- ▶ Клавиша ◀ служит для перемещения изображения вниз.
- ▶ Клавиша ▶ служит для перемещения изображения вверх.

ЭКРАН

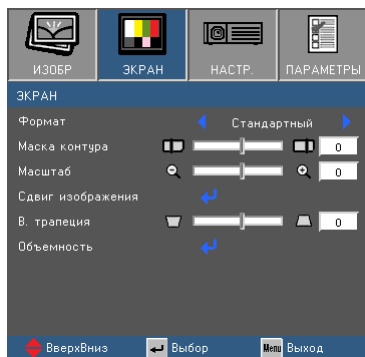

Формат

Используйте эту функцию для выбора требуемого формата изображения.

- ▶ 4:3: Этот формат предназначен для источников с соотношением сторон 4х3.
- ▶ 16:9: Этот формат предназначен для таких источников входного сигнала 16х9, как HDTV и DVD, расширенных для просмотра на широкоэкранном телевизоре.
- ▶ 16:10 (только для моделей WXGA): Этот формат используется с источниками сигнала в формате 16:10, например ноутбуки с широким экраном.
- ▶ Стандартный: Данный формат отображает исходное изображение без масштабирования.
- ▶ LBX(для моделей WXGA/1080p): Этот формат предназначен для источников входного сигнала letterbox (кроме 16х9).
- ▶ АВТО: Автоматический выбор подходящего формата отображения.



- ❖ Каждый вход/выход имеет свои настройки «Маска контура».

Маска контура

Функция «Маска контура» устраняет помехи с видео изображения. Примените функцию Маска контура к изображению, чтобы удалить помехи кодирования по краям источников видеосигнала.

Масштаб

- ▶ Нажмите ◀, чтобы уменьшить размер изображения.
- ▶ Нажмите ▶, чтобы увеличить изображение на проекционном экране.

Сдвиг изображения

Нажмите ↵ для входа в меню, а затем кнопками ▲ и ▼ выберите функцию.

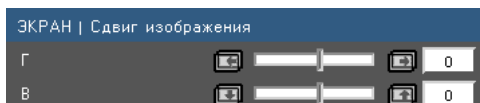

- ▶ Г: Кнопками ◀ и ▶ сместите проецируемое изображение в нужное положение по горизонтали.
- ▶ В: Кнопками ◀ и ▶ сместите проецируемое изображение в нужное положение по вертикали.

В. трапеция

Клавиши ◀ и ▶ служат для регулировки искажений изображения по вертикали. Если изображение имеет трапецеидальный вид, эта функция поможет сделать изображение прямоугольным.

ЭКРАН | Объемность

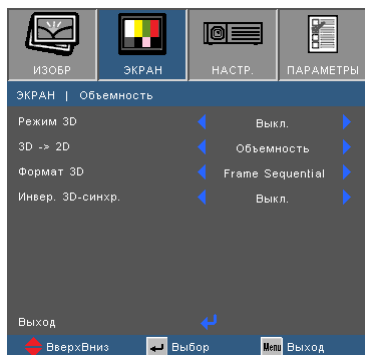

- ❖ Для просмотра в режиме 3D потребуются совместимый источник 3D, материал 3D и очки с активным затвором.
- ❖ «Инвер. 3D-синхр.» доступно только для очков DLP Link.
- ❖ IR синхронизация доступна только в моделях 1080p.
- ❖ Поддерживаемые форматы 3D см. на стр. 72

Режим 3D

- ▶ Выкл.: Выберите «Выкл.» для выключения настроек 3D для изображений 3D.
- ▶ DLP-Link: Выберите параметр «DLP-Link» для использования оптимальных настроек для изображений DLP Link 3D.
- ▶ IR: Выбор параметр «IR» для использования оптимальных параметров для очков ИК 3D.

3D -> 2D

- ▶ Объемность: Отображение 3D сигнала.
- ▶ L (Левый): Отображение левого кадра 3D материала.
- ▶ R (Правый): Отображение правого кадра 3D материала.

Формат 3D

- ▶ АВТО: При обнаружении сигнала 3D идентификации формат 3D выбирается автоматически.
- ▶ SBS: Этот режим используется для материала 3D в формате «Рядом».
- ▶ Top and Bottom: Этот режим используется для материала 3D в формате «Top and Bottom».
- ▶ Frame Sequential: Этот режим используется для материала 3D в формате «Frame Sequential».

Инвер. 3D-синхр.

- ▶ Выберите «Вкл.», чтобы поменять местами левый и правый кадры.
- ▶ Выберите «Выкл.» для отображения кадров в режиме по умолчанию.

НАСТР.







Язык

Войдите в многоязычное экранное меню. Нажмите на кнопку ◀ или ▶ для входа в меню «Язык», а затем кнопкой ▲ или ▼ выберите нужный язык. Нажмите на кнопку «Ввод», чтобы завершить выбор.



- ❖ Варианты «Задняя проекция» и «Задняя проекция, потолочное крепление» можно использовать только с прозрачным экраном.

Проекция

- ▶  Передняя проекция
Значение по умолчанию. Изображение проецируется прямо на экран.
- ▶  Задняя проекция
При выборе этого варианта изображение будет отображаться перевернутым по горизонтали.
- ▶  Передняя проекция, потолочное крепление
При выборе этого варианта изображение будет отображаться перевернутым по вертикали.
- ▶  Задняя проекция, потолочное крепление
При выборе этого варианта изображение будет отображаться перевернутым по горизонтали и вертикали.



- ❖ Параметр
Тип экрана
доступен только в
моделях WXGA.

Расположение меню

Используется для выбора расположения меню на экране.

Тип экрана

Выбор тип экрана 16:9 или 16:10.

НАСТР. | Настройки звука

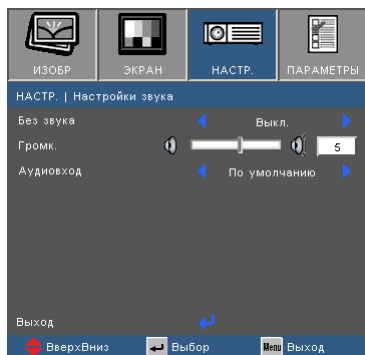

Без звука

- ▶ Выберите «Вкл.» для отключения звука.
- ▶ Выберите «Выкл.», чтобы включить звук.

Громк.

- ▶ Нажмите на клавишу ◀, чтобы уменьшить громкость.
- ▶ Нажмите на клавишу ▶, чтобы увеличить громкость.

Аудиовход

- ▶ По умолчанию: Установка аудиовхода в зависимости от текущего источника входного сигнала.
- ▶ AUDIO1: Аудиовход становится источником аудио сигнала для всех видеовходов.

НАСТР. | Сеть



- ❖ Доступно только на проекторах, оснащенных сетевым разъемом RJ45.

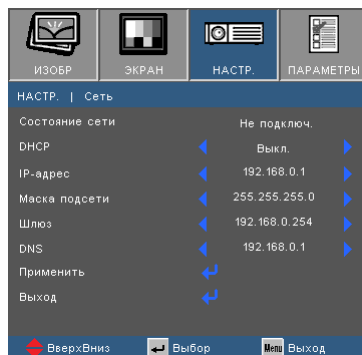

Состояние сети

Отображается состояние сетевого подключения (только для чтения).

DHCP

- ▶ Вкл.: Проекторы получают IP-адрес автоматически от сети. По умолчанию DHCP включено.
- ▶ Выкл.: Назначение IP-адреса, маски подсети, шлюза и конфигурации DNS вручную.

IP-адрес

Отображается IP-адрес.

Маска подсети

Отображается маска подсети.

Шлюз

Отображается шлюз по умолчанию для сети, к которой подключен проектор.

DNS

Отображается адрес сервера DNS.

Применить

Сохранение настроек сети.

Выход

Нажмите «Выход» для выхода из меню.

НАСТР. | РАСШ. НАСТР.

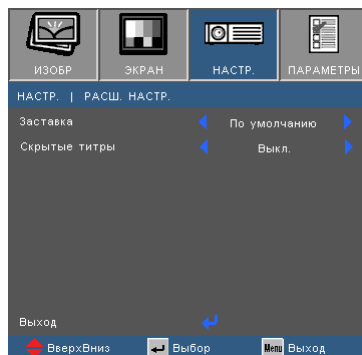

Заставка

Данная функция используется для выбора необходимой заставки. Внесенные изменения вступают в силу только при следующем включении проектора.

- ▶ По умолчанию: Экранная заставка по умолчанию.
- ▶ Нейтральный: Изображение не отображается на экранной заставке.

Скрытые титры

Скрытые титры - это текстовая версия звукового сопровождения программы и другой информации, отображаемой на экране. Если входной сигнал содержит скрытые титры, можно включить эту функцию для просмотра каналов. Скрытые титры доступны только для видеосигнала NTSC.

- ▶ Выкл.: Выберите «Выкл.» для отключения функции скрытых титров.
- ▶ CC1: Декодирование титров на американском английском языке.
- ▶ CC2: Декодирование (в зависимости от телевизионного канала) титров на испанском, французском, португальском, немецком или датском языке.

ПАРАМЕТРЫ

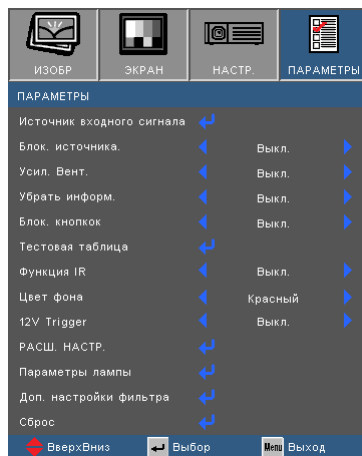

Источник входного сигнала

Используйте этот параметр для включения и отключения источника входного сигнала. Нажмите  для входа в подменю и выбора необходимых источников. Нажмите на кнопку «Ввод», чтобы завершить выбор. Проектор не будет производить поиск по входным источникам, которые не выбраны.

Блок. источника.

- ▶ Вкл.: Проектор будет выполнять поиск только текущего входного сигнала.
- ▶ Выкл.: В случае потери текущего входного сигнала выполняется поиск других источников сигнала.

Усил. Вент.

Если выбрано «Вкл.», вентиляторы вращаются быстрее. Эту функцию следует использовать в высотных районах, где воздух разреженный.

Убрать информ.

- ▶ Вкл.: Выберите «Вкл.», чтобы скрыть сообщение источника.
- ▶ Выкл.: Выберите «Выкл.», чтобы отобразить сообщение источника.



- ❖ Чтобы отключить блокировку клавиатуры, нажмите и удерживайте нажатой кнопку «Ввод» на верхней части проектора в течение 5 секунд.

Блок. кнопок

Если функция блокировки клавиатуры включена «Вкл.», панель управления заблокирована, но проектором можно управлять при помощи пульта ДУ. При выборе «Выкл.» вы сможете снова использовать панель управления.

Тестовая таблица

Отображение тестовой таблицы. Доступны режимы: Сетка и Белая таблица.

Функция IR

- ▶ Вкл.: Управление проектором осуществляется пультом ДУ. При изменении настройки с «Выкл.» на «Вкл.» отображается предупреждение:

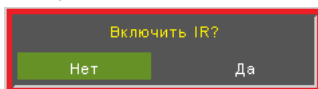

- ▶ Выкл.: доступны только кнопки панели управления. При изменении настройки с «Вкл.» на «Выкл.» отображается предупреждение:

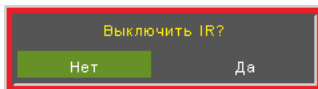

Цвет фона

Используйте данную функцию для отображения экрана «Черный», «Красный», «Синий», «Зеленый» или «Белый» при отсутствии сигнала.

12V Trigger

- ▶ Вкл.: 12V Trigger включается, когда горит лампа.
- ▶ Выкл.: 12V Trigger не включается ни в каком состоянии.
- ▶ Auto 3D: 12V Trigger срабатывает, если для 3D режима установлена настройка DLP-Link или ИК. Остановка вывода 12V, если настройка 3D режима выключена «Выкл.».

Сброс

Выберите «Да» для восстановления заводских настроек по умолчанию параметров изображения для всех меню.

ПАРАМЕТРЫ | РАСШ. НАСТР.

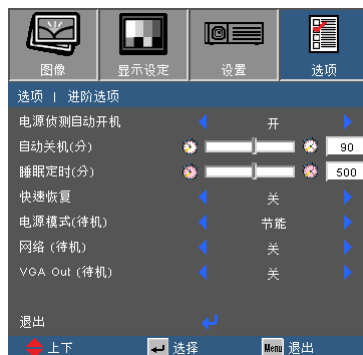

Включение проект.

- ▶ Вкл.: Проектор автоматически включается при подключении к электросети.
- ▶ Выкл.: Проектор включается после нажатия клавиши «**⏻**» на пульте ДУ или клавиатуре.

Авто выкл. (мин)

Позволяет установить интервал отсчета таймера в минутах. Счетчик начнет отсчитывать время, когда прекратится подача сигнала на проектор. По окончании обратного отсчета таймера проектор автоматически выключится.

Спящий реж. (мин)

Позволяет установить интервал отсчета таймера в минутах. Счетчик времени начнет отсчитывать время независимо от того, прекратится ли подача сигнала на проектор. По окончании обратного отсчета таймера проектор автоматически выключится.

Быстрое возобновление

- ▶ Вкл.: При случайном выключении проектора данная функция позволяет сразу же включить проектор в течение 100 секунд.
- ▶ Выкл.: Сразу после выключения проектора запускается вентилятор системы охлаждения.

Режим питания(Ожидание)

- ▶ Энергосбережение: Установка значения мощности в режиме ожидания: <0,5 Вт.
- ▶ Активный: Функции «Сеть» и «Выход VGA» доступны в режиме ожидания.

Сеть (Ожидание)

- ▶ Вкл.: Сеть доступна в режиме ожидания.
- ▶ Выкл.: Сеть недоступна в режиме ожидания.

VGA Out (Ожидание)

- ▶ Вкл.: Выход VGA доступен в режиме ожидания.
- ▶ Выкл.: Выход VGA недоступен в режиме ожидания.

ПАРАМЕТРЫ | Параметры лампы

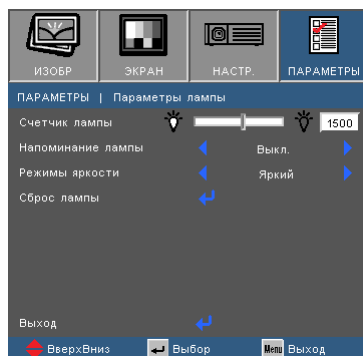

Счетчик лампы

Отображается время работы используемой лампы.

Напоминание лампы

Выбор эту функцию, чтобы показать или скрыть предупреждение, когда отображается сообщение про замену лампы.

Уведомление появится за 30 часов до предусмотренного срока замены лампы.



- ❖ Когда температура окружающей среды превышает 40°C при работе проектора, проектор автоматически переключается в режим «Энергосбережение».

Режимы яркости

- ▶ Яркий: Установка самой высокой мощности лампы для максимальной яркости.
- ▶ Энергосбережение: Уменьшение мощности лампы для снижения яркости и продления срока службы лампы.
- ▶ Dynamic: Увеличение и уменьшение мощности лампы в зависимости от источника видеосигнала. Энергопотребление изменяется с максимального до 30%, увеличивая срок службы лампы.

Сброс лампы

Сброс счетчика лампы. Рекомендуется использовать после замены лампы.

ПАРАМЕТРЫ | Доп. настройки фильтра

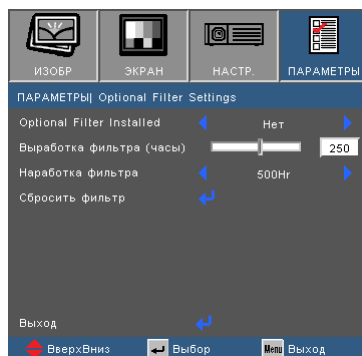

Optional Filter Installed

Выберите «Да» для отображения предупреждения после указанного количества часов. Выберите «Нет» для отключения вывода предупреждающего сообщения.

По умолчанию для параметра «Фильтр» установлено значение «Нет». Завершив сборку фильтра, включите проектор, нажмите на кнопку «Menu», откройте «ПАРАМЕТРЫ -> Доп. настройки фильтра -> Optional Filter Installed» и выберите «Да».

Выработка фильтра (часы)

Отображение счетчика фильтра.

Наработка фильтра

Выберите количество часов, по истечении которого будет отображаться сообщение о замене фильтра. (Заводская настройка по умолчанию: 500Hr).

Сбросить фильтр

Сброс счетчика пылеулавливающего фильтра после замены или очистки фильтра.

Управление сетью

Сетевое меню

Переход в Сетевое меню

1. Нажмите на кнопку «Menu» на панели управления или пульте ДУ.

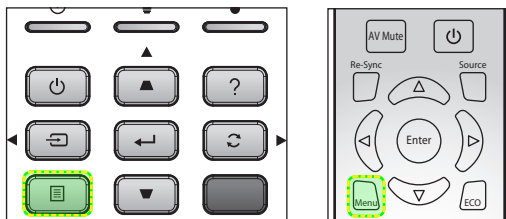

2. Нажмите на клавишу ◀ или ▶ для выбора **НАСТР.** главного меню.

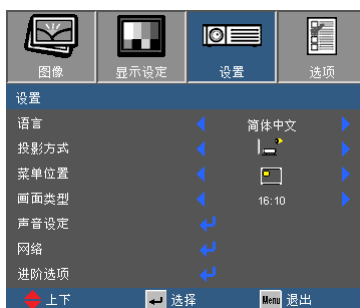

3. Нажмите на клавишу ▲ или ▼ для выбора пункта **Сеть**.

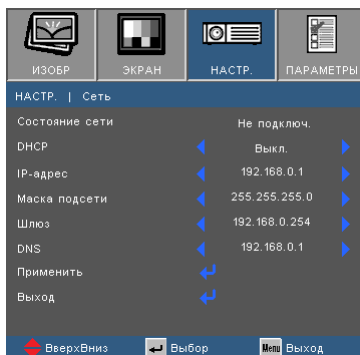

Функции сетевого меню

Состояние сети

Отображается состояние сетевого подключения (только для чтения).

DHCP

- ▶ Вкл.: Проектор получает IP-адрес автоматически от сети.
- ▶ Выкл.: Назначение IP-адреса, маски подсети, шлюза и конфигурации DNS вручную.

IP-адрес

Отображение и установка IP-адреса.

Маска подсети

Отображение и установка маски подсети.

Шлюз

Отображение и установка IP-адреса шлюза.

DNS

Отображение и установка адреса DNS.

Применить

Сохранение настроек сети.

Выход

Нажмите «Выход» для выхода из меню.

Использование веб-браузера для управления проектором посредством маршрутизатора

1. Включите «Вкл.» параметр DHCP на проекторе, чтобы разрешить серверу DHCP автоматически присваивать IP-адрес.
2. Откройте веб-браузер на ПК и введите IP-адрес проектора в окне URL. Откроется веб-интерфейс настройки проектора.
3. Введите имя пользователя и пароль (имя пользователя по умолчанию = admin, пароль по умолчанию = admin) и нажмите на кнопку **Вход**.



❖ Шаги в данном разделе приводятся для операционной системы Windows 7.

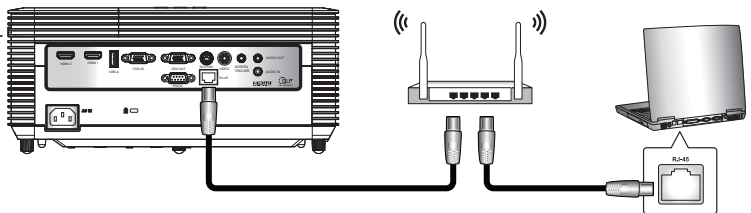

Установка прямого подключения компьютера к проектору

1. Выключите «Выкл.» параметр DHCP в проекторе.
2. Настройте IP-адрес, маску подсети, шлюз и DNS на проекторе («Сеть»).
3. Откройте на ПК **Управление сетями и общим доступом** и назначьте IP-адрес в той же подсети, в которой находится проектор (первые три цифры одинаковы, а четвертая цифра - другая). Присвойте одинаковые номера маски подсети и шлюза. Нажмите на кнопку **ОК** для сохранения параметров.

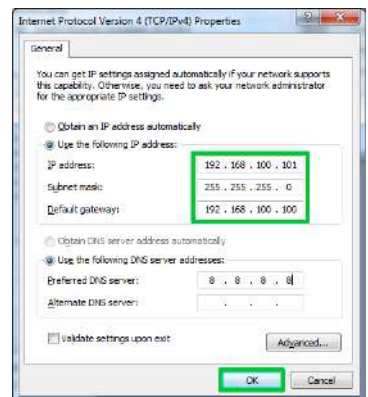
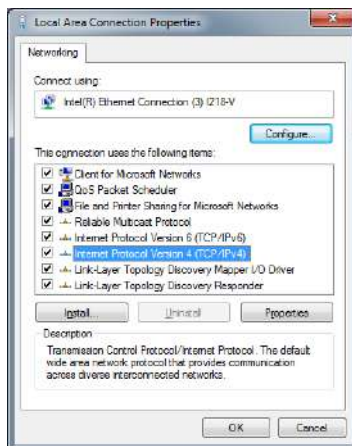

Сетевое управление проектором

1. После завершения настройки и установления соединения откройте браузер на компьютере и введите IP-адрес проектора в окне URL. IP-адрес проектора можно найти в разделе Настройка → Сеть экранного меню проектора.



2. Открывается страница "Вход". Проектором можно управлять со страницы Crestron, не входя в систему. Пароль по умолчанию: **admin**.

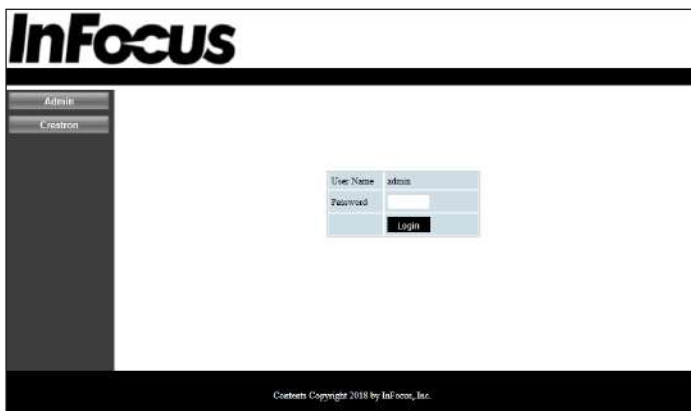

3. После входа в систему открывается страница “Состояние системы”. Всеми сетевыми функциями можно управлять с помощью кнопок, расположенных слева. Функция “Восстановить значения по умолчанию” позволяет сбросить все параметры проектора. Функция “Перезагрузка системы” позволяет перезагрузить сетевой интерфейс, а не сам проектор.

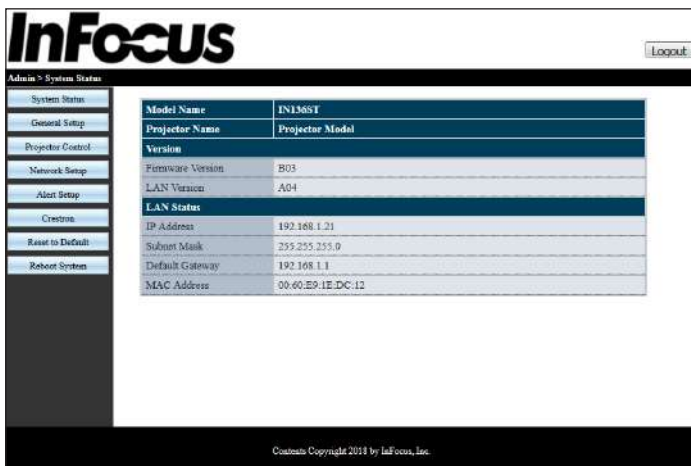

4. На странице “Общая настройка” можно изменить имя проектора и пароль admin.

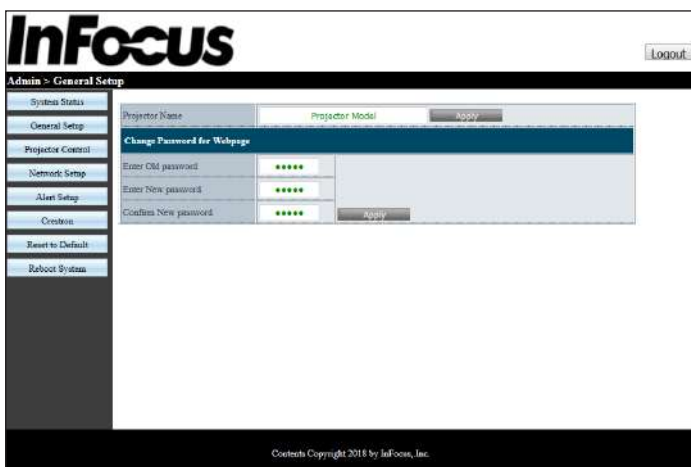

5. На странице “Управление проектором” можно выполнять множество общих функций сетевого управления, например изменение источника и регулировка громкости.

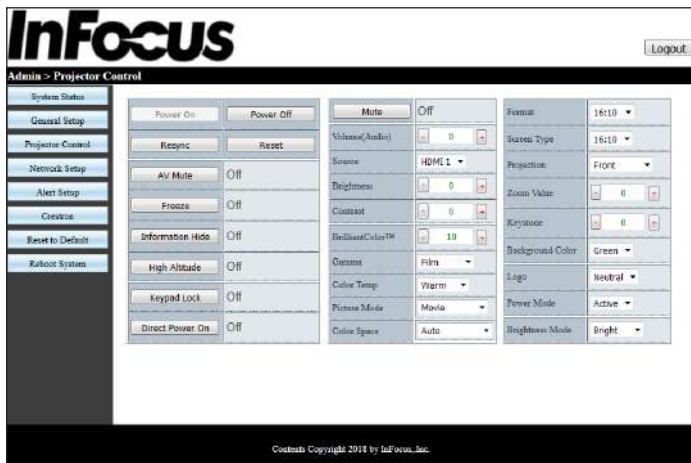

6. Параметры сети можно настроить на странице “Настройка сети”. В случае изменения IP-адреса для перехода к “Управлению проектором” следует ввести новый IP-адрес в окно url браузера.

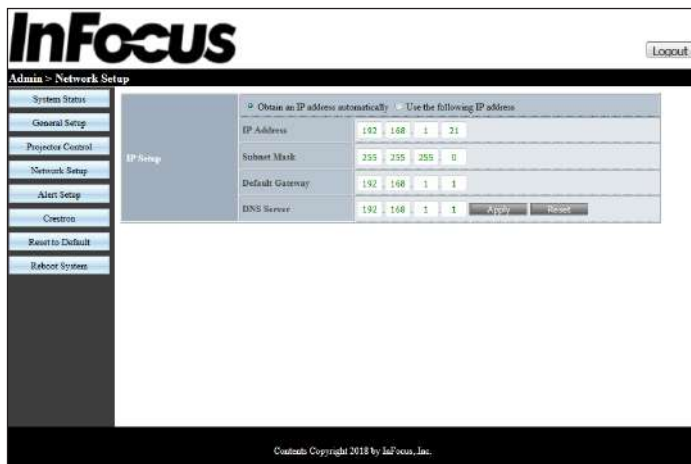

7. Функция “Настройка предупреждений” отправляет сообщение при наличии неполадок в проекторе. Поставьте флажок, чтобы включить оповещения и выбрать неполадки, о которых хотите получать сообщения.

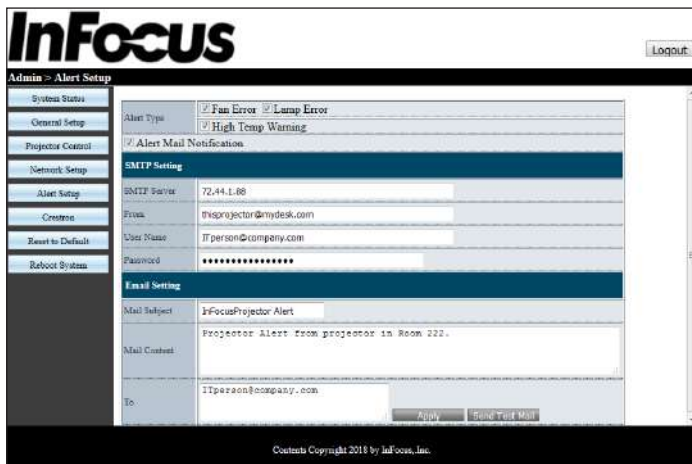

8. Crestron использует стандартный интерфейс для ограниченного управления проектором. После выбора этой функции в браузере открывается новая вкладка.



9. В окне инструментов Crestron можно настроить “Управление Crestron” для интеграции в систему управления Crestron. IP-адрес должен относиться к блоку управления помещением или центральной системе сетевого управления. Страницам User и Admin можно присвоить пароль.

The screenshot shows the InFocus Crestron Control configuration interface. The interface is divided into three main sections: Crestron Control, Projector, and User Password. The Crestron Control section includes fields for IP Address (192.168.1.4), IP ID (7), and Port (41794), with a Send button. The Projector section includes fields for Projector Name (Projector Model), Location (Room 222), and Assigned to (IT person), with a Send button. The DHCP section is checked and includes fields for IP Address (192.168.1.21), Subnet Mask (255.255.255.0), Default Gateway (192.168.1.1), and DNS Server (192.168.1.1), with a Send button. The User Password section includes a checkbox for Enabled, a New Password field, and a Confirm field, with a Send button. The Admin Password section includes a checkbox for Enabled, a New Password field, and a Confirm field, with a Send button. An exit button is located at the bottom center of the interface.

Section	Field	Value
Crestron Control	IP Address	192.168.1.4
	IP ID	7
	Port	41794
Projector	Projector Name	Projector Model
	Location	Room 222
	Assigned to	IT person
DHCP	DHCP	<input checked="" type="checkbox"/> Enabled
	IP Address	192.168.1.21
	Subnet Mask	255.255.255.0
	Default Gateway	192.168.1.1
	DNS Server	192.168.1.1
User Password	Enabled	<input type="checkbox"/>
	New Password	
	Confirm	
Admin Password	Enabled	<input type="checkbox"/>
	New Password	
	Confirm	

Устранение неисправностей

Если у Вас возникли проблемы с проектором, прочитайте следующую информацию.

Если проблема не исчезает, обратитесь к региональному посреднику или в сервисный центр.

[?] На экране не отображается изображение

- ▶ Убедитесь, что подключение всех кабелей и подключение к электросети выполнено в соответствии с описанием в разделе «Установка».
- ▶ Убедитесь, что контакты разъемов не согнуты и не сломаны.
- ▶ Убедитесь, что функция «Выкл. AV» не включена.
- ▶ Проверьте правильность установки лампы проектора. Смотрите раздел «Замена лампы».

[?] Изображение отображается частично, неправильно или с перемещением

- ▶ Нажмите на кнопку Re-SYNC на пульте ДУ или панели управления.
- ▶ Если используется ПК.

Для Windows:

1. В меню «Панель управления» выберите «Мониторы».
2. Выберите «Изменить параметры монитора».
3. Убедитесь, что разрешение монитора не превышает WUXGA (1920x1200).

- ▶ Если используется ноутбук.
 1. Выполните указанные выше шаги по настройке разрешения компьютера.
 2. Нажмите соответствующие клавиши, приведенные ниже, чтобы отправить сигнал с ноутбука на проектор. Например: [Fn]+[F4]

Acer ⇨	[Fn]+[F5]	IBM/Lenovo ⇨	[Fn]+[F5]
Asus ⇨	[Fn]+[F8]	HP/Compaq ⇨	[Fn]+[F5]
Dell ⇨	[Fn]+[F8]	NEC ⇨	[Fn]+[F5]
Gateway ⇨	[Fn]+[F4]	Toshiba ⇨	[Fn]+[F5]

Mac Apple:
Параметры системы ⇨ Экран ⇨ Компоновка ⇨
Зеркальное отображение

- ▶ Если при изменении разрешения возникнут трудности, или монитор перестанет отвечать на запросы, перезагрузите все устройства, включая проектор.

? На экране компьютера не отображается презентация

- ▶ Если используется ноутбук
Некоторые ноутбуки могут деактивировать свои экраны при использовании второго устройства отображения. Для каждого есть свой способ повторной активации. Для более детальной информации смотрите документацию к вашему компьютеру.

? Изображение нестабильное или мигает.

- ▶ Используйте функцию «Фаза», чтобы его исправить. Для получения подробной информации см. стр. 38.
- ▶ Измените настройки цветов монитора на компьютере.

? На изображении появилась вертикальная мигающая полоса

- ▶ Используйте функцию «Частота», чтобы устранить данную проблему. Для получения подробной информации см. стр. 38.
- ▶ Проверьте и измените конфигурацию режима отображения видеокарты для обеспечения ее совместимости с проектором.

[?] Изображение расфокусировано

- ▶ Поворачивайте регулятор фокусировки (для моделей с короткофокусным объективом) до тех пор, пока изображение не станет четким. См. стр. 17.
- ▶ Убедитесь, что экран проектора находится на расстоянии, установленном для вашей модели. См. стр. 18-23.

[?] Изображение растягивается во время отображения DVD 16:9

- ▶ При воспроизведении анаморфотного DVD или 16:9 DVD можно получить наилучшее изображение, установив режим экрана 16:9 в экранном меню проектора.
- ▶ При воспроизведении DVD в формате 4:3 установите формат 4:3 в экранном меню проектора.
- ▶ Если изображение все еще растянуто, потребуется также отрегулировать соотношение сторон изображения следующим образом:
- ▶ Установите формат отображения на DVD-проигрывателе: 16:9 (широкоэкранный) формат изображения.

[?] Изображение слишком маленькое или слишком большое.

- ▶ Поворачивая регулятор масштабирования, можно увеличить или уменьшить изображение. См. стр. 17.
- ▶ Переместите проектор ближе или дальше от экрана.
- ▶ Нажмите на кнопку «Menu» на пульте ДУ, перейдите в меню «Экран → Формат» и попробуйте использовать различные настройки.



❖ Не рекомендуется использовать корректировку трапецидального искажения.

[?] Стороны изображения перекошены.

- ▶ По возможности установите проектор так, чтобы он был расположен горизонтально по центру экрана и под ним.
- ▶ Нажимайте кнопку «Трапеция + / -» на пульте ДУ, пока стороны не станут вертикальными.
- ▶ Используйте функцию «ЭКРАН → В. трапеция» экранного меню, чтобы устранить данную проблему. Для выполнения настройки на клавиатуре используются клавиши ▲ и ▼.

? Изображение перевернуто

- ▶ Выберите «НАСТР. → Проекция» в экранном меню и отрегулируйте направление проецирования.

? Проектор перестает реагировать на все команды

- ▶ Убедитесь, что функция «Блок. кнопок» не включена. Для этого попробуйте управлять проектором с помощью пульта ДУ.
- ▶ По возможности выключите проектор, отсоедините шнур питания от электрической розетки и подождите не менее 60 секунд, прежде чем снова включить питание.

? Смазанное двойное изображение

- ▶ Войдите в меню управления 3D для выключения функции 3D «Выкл.», если обычные изображения 2D выглядят размытыми или двоятся.

? Два изображения, расположенные рядом

- ▶ Нажмите на кнопку «Формат 3D» и переключитесь в режим «SBS» для входного сигнала в формате HDMI 1.3 3D 1080i с горизонтальной стереопарой (SBS).

? Изображение не отображается в формате 3D

- ▶ Убедитесь, что 3D-очки включены.
- ▶ Убедитесь, что батарейки в 3D-очках не разряжены.
- ▶ Если входной сигнал в формате HDMI 1.3 3D (1080i SBS-Half), нажмите на кнопку «Формат 3D» и переключитесь в режим «SBS».

? Лампа перегорает или издает щелчки

- ▶ Когда истекает срок использования лампы, она перегорает и издает громкий звук, похожий на лопание. В этом случае проектор не включится, пока модуль лампы не будет заменен. Для замены лампы следуйте указаниям в разделе «Замена лампы» на страницах 67-68.

Светодиодные индикаторы





Не горит ⇒ ○

Горит красным
цветом ⇒ ●

Горит синим
цветом ⇒ ●

Мигает красным
цветом ⇒ ○●

Мигает синим
цветом ⇒ ○●

Сообщение			
	Индикатор Вкл./ Ожидание (Синий/Красный)	Светодиод температуры (Красный)	Светодиод лампы (Красный)
Состояние ожидания	●	○	○
Включение (прогрев)	○●	○	○
Лампа включена	●	○	○
Power off (охлаждение)	○●	○	○
Ошибка (перегрев)	○●	●	○
Ошибка (Сбой вентилятора)	○●	○●	○
Ошибка (Сбой лампы)	○●	○	●

? Экранные сообщения

- ▶ Предупреждение о температуре:

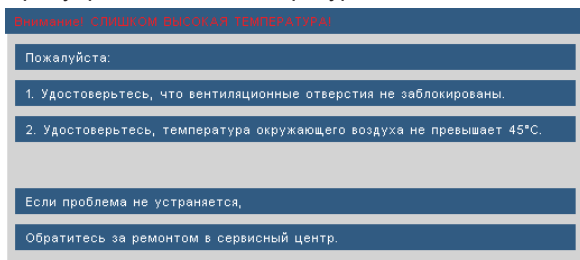

- ▶ Отказ вентилятора:

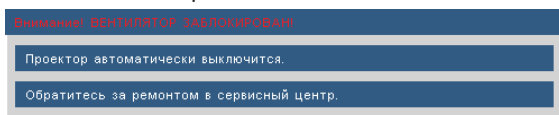

- ▶ Предупреждение о замене лампы:

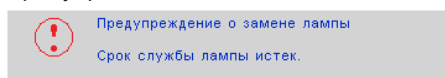

- ▶ Режим не поддерживается:

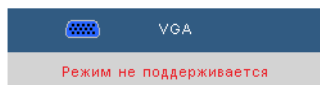

? Если пульт дистанционного управления не работает

- ▶ Убедитесь, что пульт ДУ направлен на ИК приемник под углом ± 20 градусов.
- ▶ Убедитесь в отсутствии препятствий между пультом дистанционного управления и проектором. Подойдите к проектору на расстояние менее 7 м.
- ▶ Проверьте правильность установки батареек.
- ▶ Замените отработанные батарейки.
- ▶ Выключите флуоресцентные лампы, которые светят на ИК приемник.
- ▶ Убедитесь, что функция ИК включена в меню «Параметры».

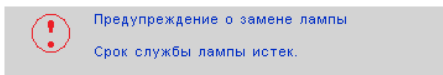

Замена лампы

Проектор автоматически определяет срок службы лампы. По истечении этого срока на экран будет выдано предупреждающее сообщение.



В случае появления этого сообщения как можно быстрее обратитесь к региональному торговому представителю или в сервисный центр для замены лампы. Перед заменой лампы проектор должен остыть в течение не менее 30 минут.



-  Предупреждение: Если лампа подвешена к потолку, осторожно открывайте панель доступа к лампе. Если проектор закреплен под потолком, наденьте защитные очки при замене лампы. «Будьте осторожны, чтобы не допустить выпадения из проектора деталей.»
-  Предупреждение: Отсек лампы может быть горячим. Дайте ему остыть перед тем, как приступить к замене лампы!
-  Предупреждение: Во избежание риска получения травм не бросайте модуль лампы и не дотрагивайтесь до лампы. Лампа накаливания может разбиться и привести к травме.



- ❖ Винты крышки лампы и лампы не вынимаются.
- ❖ Проектор не включается, если крышка лампы не установлена на место.
- ❖ Не прикасайтесь к стеклянной колбе лампы. Жир на руках может привести к разрушению колбы лампы. Используйте сухую ткань для чистки модуля лампы, если к ней случайно прикоснулись.

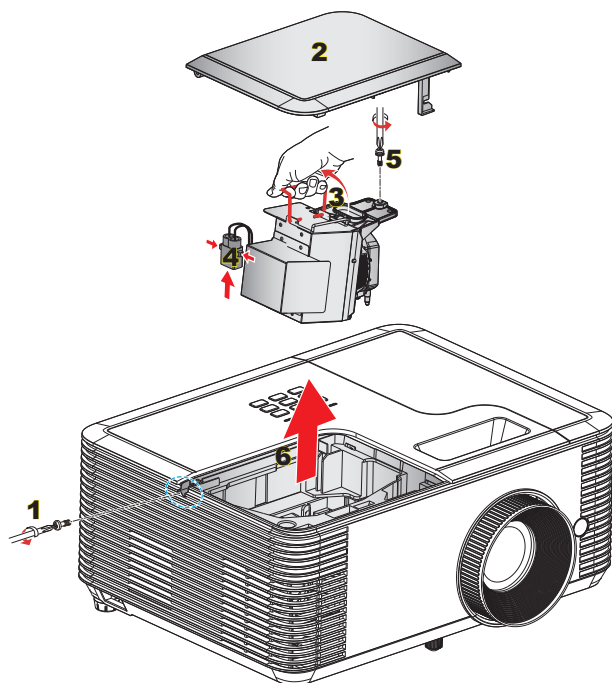

Процедура замены лампы:

1. Выключите питание проектора нажатием кнопки «**⏻**».
 2. Дайте проектору остыть в течение не менее 30 минут.
 3. Отсоедините шнур питания.
 4. Отверните один винт на крышке. **1**
 5. Приподнимите и снимите крышку. **2**
 6. Поднимите ручку лампы. **3**
 7. Нажмите с обеих сторон, приподнимите и извлеките шнур лампы. **4**
 8. Выкрутите один винт из модуля лампы. **5**
 9. Медленно и аккуратно извлеките блок лампы. **6**
- Установка модуля лампы выполняется в обратном порядке.
10. Включите проектор и обнулите счетчик лампы.
- Сброс лампы: (i) Нажмите на кнопку «**Меню**» → (ii) Выберите «**ПАРАМЕТРЫ**» → (iii) Выберите «**Параметры лампы**» → (iv) Выберите «**Сброс лампы**» → (v) Выберите «**Да**».

Установка и очистка дополнительного пылеулавливающего фильтра

Установка пылеулавливающего фильтра

Процедура:

1. Установите пылеулавливающий фильтр в соответствующий отсек на крышке фильтра.
2. Закройте отверстие на проекторе крышкой для фильтра.
3. Включение проектора. Затем нажмите на кнопку «Меню», перейдите в «ПАРАМЕТРЫ -> Доп. настройки фильтра -> Optional Filter Installed» и выберите «Да».



❖ Пылеулавливающие фильтры требуются/поставляются только в регионах с избыточным содержанием пыли в воздухе.

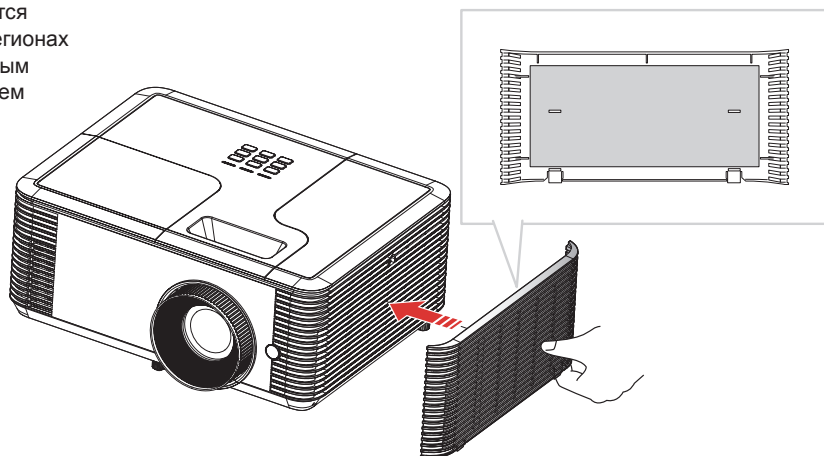

Очистка пылеулавливающего фильтра

Рекомендуется выполнять очистку воздушного фильтра один раз в три месяца; очистка выполняется чаще, если проектор используется в пыльной среде.

Процедура:

1. Выключите питание проектора, нажав кнопку «**⏻**».
2. Отсоедините шнур питания.
3. Снимите крышку фильтра с проектора. **1**
4. Снимите пылеулавливающий фильтр с крышки фильтра. **2**
5. Очистить или заменить фильтр пыли **3**
6. Для выполнения установки пылеулавливающего фильтра выполняется в обратном порядке.
7. Сброс счетчика пылеулавливающего фильтра после замены или очистки фильтра. Нажмите на кнопку «Menu», перейдите в «ПАРАМЕТРЫ -> Доп. настройки фильтра -> Сбросить фильтр».

Включите проектор, нажмите на кнопку «Menu», «ПАРАМЕТРЫ -> Доп. настройки фильтра -> Optional Filter Installed» и выберите «Нет», если пылеулавливающий фильтр извлечен и заново не установлен.

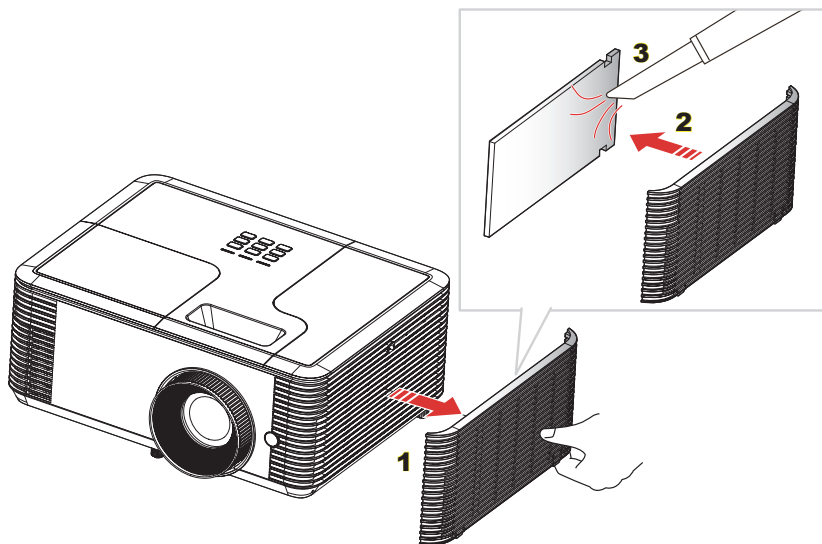

Совместимые режимы

► Совместимость с Компьютер/Видео/ HDMI/Mac



- ❖ Поддержка широкоэкрannого разрешения зависит от модели портативного или настольного ПК.
- ❖ Разрешение, кроме исходного 800 x 600 (модель SVGA), 1024 x 768 (модель XGA), может привести к нарушению четкости изображения.
- ❖ Входные сигналы частотой 120 Гц зависят от характеристик видеокарт.

Сигнал	Разрешение	Частота обновления (Гц)	Видео	Аналоговый сигнал	HDMI	Mac
NTSC	720 x 480	60	О	-	-	-
PAL/SECAM	720 x 576	50	О	-	-	-
VGA	640 x 480	60	-	О	О	О
	640 x 480	67	-	О	-	-
	640 x 480	72,8	-	О	-	О
	640 x 480	85	-	О	-	О
SVGA	800 x 600	56,3	-	О	-	-
	800 x 600	60,3	-	О	О	О
	800 x 600	72,2	-	О	О	О
	800 x 600	85,1	-	О	О	О
	800 x 600	120	-	О	О	-
XGA	1024 x 768	48	-	О	О	-
	1024 x 768	50	-	О	О	-
	1024 x 768	60	-	О	О	О
	1024 x 768	70,1	-	О	О	О
	1024 x 768	75	-	О	О	О
	1024 x 768	85	-	О	О	О
WSVGA	1024 x 600	60	-	-	О	-
HDTV (720p)	1280 x 720	50	О	О	О	-
	1280 x 720	60	О	О	О	О
	1280 x 720	120	-	О	О	-
SXGA	1280 x 1024	60	-	О	О	О
	1280 x 1024	75	-	О	О	О
	1280 x 1024	85	-	О	О	-
SXGA+	1400 x 1050	60	-	О	О	-
UXGA	1600 x 1200	60	-	О	О	-
HDTV (1080p)	1920 x 1080	24	О	О	О	-
	1920 x 1080	30	-	-	О	-
	1920 x 1080	50	О	О	О	-
	1920 x 1080	60	О	О	О	О
HDTV (1080i)	1920 x 1080	50	О	-	О	-
	1920 x 1080	60	О	-	О	-

Сигнал	Разрешение	Частота обновления (Гц)	Видео	Аналоговый сигнал	HDMI	Mac
WUXGA	1920 x 1200	50	-	О	О	-
	1920 x 1200	60	-	О	О	О
SDTV (576i)	720 x 576	50	О	-	О	-
SDTV (576p)	720 x 576	50	О	-	О	-
SDTV (480i)	720 x 480	60	О	-	О	-
SDTV (480p)	720 x 480	60	О	-	О	-

► Совместимость входного видеосигнала в формате 3D

Разрешение входного сигнала	HDMI 1.4a 3D Вход	Синхронизация входного сигнала		
		1280 x 720p при частоте обновления 50 Гц	Top-and-Bottom	
	1280 x 720p при частоте обновления 60 Гц	Top-and-Bottom		
	1280 x 720p при частоте обновления 50 Гц	Упаковка кадров		
	1280 x 720p при частоте обновления 60 Гц	Упаковка кадров		
	1920 x 1080i при частоте обновления 50 Гц	два полукадра рядом		
	1920 x 1080i при частоте обновления 60 Гц	два полукадра рядом		
	1920 x 1080p при частоте обновления 24 Гц	Top-and-Bottom		
	1920 x 1080p при частоте обновления 24 Гц	Упаковка кадров		
Разрешение входного сигнала	HDMI 1.3 3D Материал	1920 x 1080i при частоте обновления 50 Гц	два полукадра рядом	Если для Формата 3D установлено значение «SBS режим»
		1920 x 1080i при частоте обновления 60 Гц		
		1280 x 720p при частоте обновления 50 Гц		
		1280 x 720p при частоте обновления 60 Гц		
		Top-and-Bottom	Если для Формата 3D установлено значение «Top and Bottom»	
	1920 x 1080i при частоте обновления 50 Гц			
	1920 x 1080i при частоте обновления 60 Гц			
		HQFS	Если для Формата 3D установлено значение «Frame Sequential»	
1280 x 720p при частоте обновления 50 Гц				
	480i			

Список команд и функций протокола RS232

Назначение контактов RS232

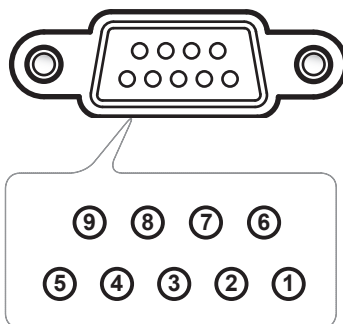

Контакт №	Назначение (со стороны проектора)
1	Н/П
2	RXD
3	TXD
4	Н/П
5	GND
6	Н/П
7	Н/П
8	Н/П
9	Н/П

Перечень функций протокола RS232

Скорость передачи: 19200

Бит четности: Нет

Бит данных: 8

Стоповый бит: 1

Задержка включения лампы = 20 с

Задержка выключения питания = 10 с

Задержка смены источника = 8 с

Минимальная задержка между командами = 5 с

Минимальная межсимвольная задержка = 2 с

Питание		код возврата (ок)
Состояние?	(PWR?)	(0-1,n) n=0,1
Вкл.	(PWR1)	
Выкл.	(PWR0)	
ВКЛ. и возврат	(PWR1!)	(0-1,1)
ВЫКЛ. и возврат	(PWR0!)	(0-1,0)
Пустой ключ		код возврата (ок)
Состояние?	(BLK?)	(0-1,n) n=0,1
Вкл.	(BLK1)	
Выкл.	(BLK0)	
ВКЛ. и возврат	(BLK1!)	(0-1,1)
ВЫКЛ. и возврат	(BLK0!)	(0-1,0)
Источник		код возврата (ок)
Состояние?	(SRC?)	(0-22,n) n=0-22
Компьютер 1	(SRC0)	
Видео	(SRC11)	
HDMI1	(SRC4)	
HDMI2	(SRC5)	
HDMI3	(SRC6)	
Компьютер 1 и возврат	(SRC0!)	(0-22,0)
ВИДЕО и возврат	(SRC11!)	(0-22,11)
HDMI1 и возврат	(SRC4!)	(0-22,4)
HDMI2 и возврат	(SRC5!)	(0-22,5)
HDMI3 и возврат	(SRC6!)	(0-22,6)

Приложения

Соотношение сторон		код возврата (ок)
Состояние?	(ARZ?)	(0-6,n) n=0,1,2,3,4,6
Автоматический	(ARZ0)	
Стандартный	(ARZ1)	
4 X 3	(ARZ2)	
16 X 9	(ARZ3)	
Letterbox	(ARZ4)	
16 X 10	(ARZ6)	
Авто и возврат	(ARZ0!)	(0-6,0)
Исходный и возврат	(ARZ1!)	(0-6,1)
4 X 3 и возврат	(ARZ2!)	(0-6,2)
16 X 9 и возврат	(ARZ3!)	(0-6,3)
Letterbox и возврат	(ARZ4!)	(0-6,4)
16 X 10 и возврат	(ARZ6!)	(0-6,6)
Низкая мощность лампы (режим Энергосбережение)		код возврата (ок)
Состояние?	(IPM?)	(0-1,n) n=0,1
Вкл.	(IPM1)	
Выкл.	(IPM0)	
ВКЛ. и возврат	(IPM1!)	(0-1,1)
ВЫКЛ. и возврат	(IPM0!)	(0-1,0)
Громк.		код возврата (ок)
Состояние?	(VOL?)	(0-10,nn) n=0~10
Громк. +	(VOL+)	
Громк. -	(VOL-)	
Установка громкости	(VOLnn) n=0 ~ 10	
Громк. - и возврат	(VOL+!)	(0-10,nn) n=0~10
Громк. - и возврат	(VOL-!)	(0-10,nn) n=0~10
Установка громкости и возврат	(VOLnn!) n=0 ~ 10	(0-10,nn) n=0~10
Без звука		код возврата (ок)
Состояние?	(MTE?)	(0-1,n) n=0,1
Вкл.	(MTE1)	
Выкл.	(MTE0)	
ВКЛ. и возврат	(MTE1!)	(0-1,1)
ВЫКЛ. и возврат	(MTE0!)	(0-1,0)
Версия микропрограммы		код возврата (ок)
Состояние?	(FVS?)	(nnnn) n=x.x.xx

Приложения

Время работы лампы в режиме Энергосбережение		код возврата (ок)
Состояние?	(LME?)	(0-65535,n) n=время работы лампы
Время работы лампы в обычном режиме		код возврата (ок)
Состояние?	(LMO?)	(0-65535,n) n=время работы лампы
Время работы лампы в режиме Динамический		код возврата (ок)
Состояние?	(LML?)	(0-65535,n) n=время работы лампы
Счетчик лампы		код возврата (ок)
Состояние?	(LMP?)	(0-65535,n) n=время работы лампы
Общее время работы в режиме Энергосбережение		код возврата (ок)
Состояние?	(LTE?)	(0-65535,n) n=время работы лампы
Общее время работы в обычном режиме		код возврата (ок)
Состояние?	(LTO?)	(0-65535,n) n=время работы лампы
Общее время работы в режиме Динамический		код возврата (ок)
Состояние?	(LTL?)	(0-65535,n) n=время работы лампы
Общ. время работы		код возврата (ок)
Состояние?	(LMT?)	(0-65535,n) n=время работы лампы
Количество сбросов счетчика работы лампы		код возврата (ок)
Состояние?	(LMR?)	(0-65535,n) n=количество сбросов счетчика лампы
Сброс счетчика лампы		код возврата (ок)
Выполнить сброс счетчика лампы	(LRT1)	
Установка на потолке		код возврата (ок)
Состояние?	(CEL?)	(0-3,n) n=0,1,2,3
Настольная установка спереди экрана	(CEL0)	
Передняя проекция, потолочное крепление	(CEL1)	
Настольная установка позади экрана	(CEL2)	
Задняя проекция, потолочное крепление	(CEL3)	
Настольная установка спереди экрана и возврат	(CEL0!)	(0-3,0)
Передняя проекция, потолочное крепление и возврат	(CEL1!)	(0-3,1)
Настольная установка позади экрана и возврат	(CEL2!)	(0-3,2)
Задняя проекция, потолочное крепление и возврат	(CEL3!)	(0-3,3)

Приложения

Яркость		код возврата (ок)
Состояние?	(BRT?)	(0-100,nn) n=0~100
Яркость +	(BRT+)	
Яркость -	(BRT-)	
Установить Яркость	(BRTnn) n=0 ~ 100	
Яркость + и возврат	(BRT+!)	(0-100,nn) n=0~100
Яркость - и возврат	(BRT-!)	(0-100,nn) n=0~100
Установить Яркость и возврат	(BRTnn!) n=0 ~ 100	(0-100,nn) n=0~100
Контраст		код возврата (ок)
Состояние?	(CON?)	(0-100,nn) n=0~100
Контраст +	(CON+)	
Контраст -	(CON-)	
Установить Контраст	(CONnn) n=0 ~ 100	
Контраст + и возврат	(CON+!)	(0-100,nn) n=0~100
Контраст - и возврат	(CON-!)	(0-100,nn) n=0~100
Установить Контраст и возврат	(CONnn!) n=0 ~ 100	(0-100,nn) n=0~100
Предустановки		код возврата (ок)
Состояние?	(PST?)	(0-13,n) n=0-13
Настр. польз.	(PST1)	
Презентация	(PST5)	
Видео	(PST7)	
Яркий	(PST10)	
sRGB	(PST11)	
Классная доска	(PST12)	
Пользователь и возврат	(PST1!)	(0-13,1)
Презентация и возврат	(PST5!)	(0-13,5)
Видео и возврат	(PST7!)	(0-13,7)
Яркий и возврат	(PST10!)	(0-13,10)
sRGB и возврат	(PST11!)	(0-13,11)
Классная доска и возврат	(PST12!)	(0-13,12)
Остановка кадра		код возврата (ок)
Состояние?	(FRZ?)	(0-1,n) n=0-1
Остановка кадра ВКЛ.	(FRZ1)	
Остановка кадра ВЫКЛ.	(FRZ0)	
Остановка кадра ВКЛ. и возврат	(FRZ1!)	(0-1,1)
Остановка кадра ВЫКЛ. и возврат	(FRZ0!)	(0-1,0)

Приложения

Клавиатура		код возврата (ок)
Меню	(NAV0)	
Up (Вверх)	(NAV1)	
Down (Вниз)	(NAV2)	
Выбор	(NAV3)	
Влево	(NAV4)	
Вправо	(NAV5)	
Меню и возврат	(NAV0!)	(0-5,0)
Вверх и возврат	(NAV1!)	(0-5,1)
Вниз и возврат	(NAV2!)	(0-5,2)
Выбор и возврат	(NAV3!)	(0-5,3)
Влево и возврат	(NAV4!)	(0-5,4)
Вправо и возврат	(NAV5!)	(0-5,5)

Монтаж потолочного крепления

Используйте только потолочные крепления, одобренные компанией InFocus, чтобы избежать повреждений проектора. <https://www.infocus.com/accessories/mounts>

Если используется потолочное крепление стороннего производителя, убедитесь, что винты для крепления проектора отвечают следующим требованиям:

- ▶ Тип винта: M4*3
- ▶ Минимальная длина винта: 10mm



❖ Имейте в виду, что гарантия не распространяется на повреждения, вызванные неправильной установкой.



⚠ Предупреждение:

1. Правильно выбирайте длину винтов. Длина винта зависит от используемого крепления.
2. Оставьте зазор не менее 10 см между потолком и нижней частью проектора.
3. Избегайте установки проектора около источников тепла.

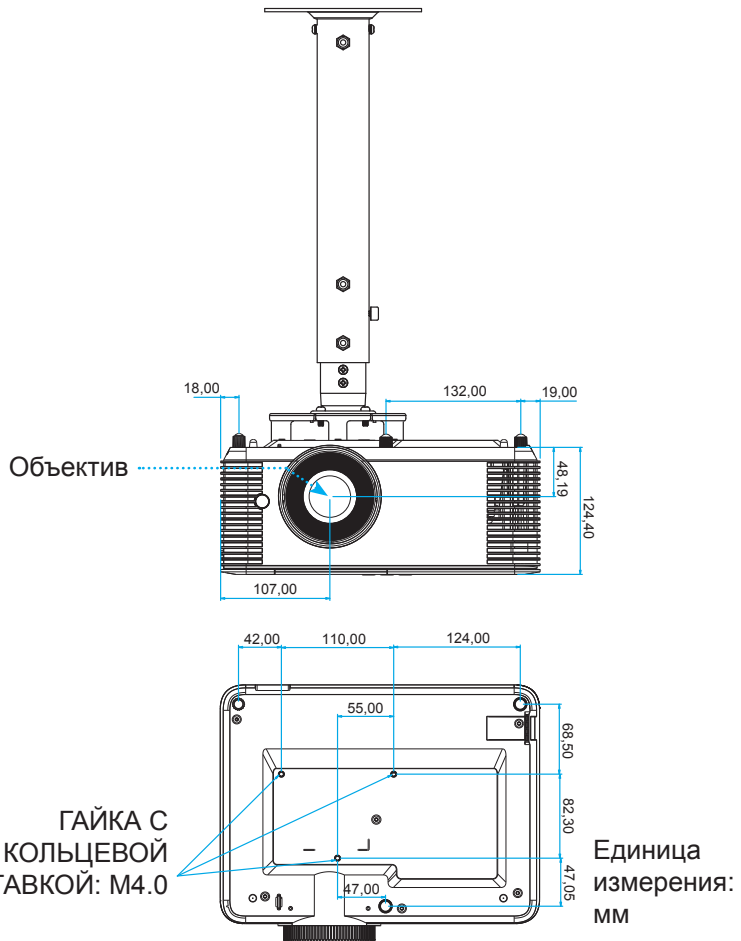

Короткофокусные модели объективов

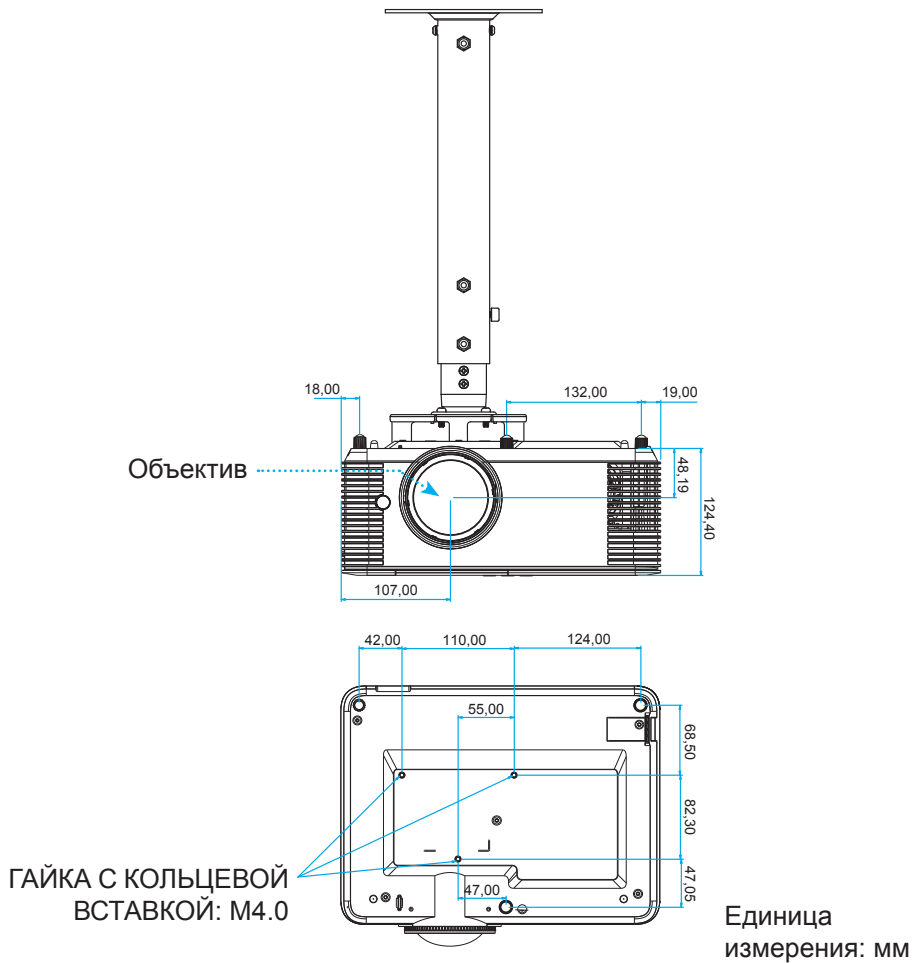

Информация о соответствии требованиям к безопасности

В данном приложении приведены основные положения, относящиеся к данному проектору.

Уведомление FCC (Федеральной комиссии связи США)

Это устройство протестировано и отвечает требованиям, предъявляемым к цифровым устройствам Класса В, согласно Части 15 правил FCC (Федеральной комиссии связи США). Данные ограничения призваны обеспечить надлежащую защиту от вредных помех при установке оборудования в жилом помещении. Это устройство создает, использует и может излучать радиочастотную энергию и, если установлено и используется с нарушением инструкции, может негативно влиять на радиосвязь.

Тем не менее, не существует гарантии, что помехи не возникнут при определенном способе установки. В случае создания помех радио- или телеприема, что можно определить, включив и выключив устройство, пользователю следует устранить помехи, приняв следующие меры:

- ❖ Перенаправить или переместить приемную антенну.
- ❖ Увеличить расстояние между данным устройством и приемником.
- ❖ Подключить устройство в розетку электрической цепи, отличную от цепи подключения приемника.
- ❖ Обратится за помощью к поставщику или опытному радио- или телемеханику.

Примечание: Экранированные кабели

Все подключения к другим вычислительным устройствам должны осуществляться при помощи экранированных кабелей, чтобы отвечать требованиям FCC.

Внимание

Изменения или модификации, не утвержденные явным образом производителем, могут аннулировать права на эксплуатацию данного проектора, предоставленные пользователю Федеральной Комиссией связи США.

Условия эксплуатации

Данное устройство отвечает требованиям Части 15 правил FCC. Эксплуатация допускается при следующих условиях:

1. Устройство не должно создавать вредных помех
2. Устройство должно работать в условиях любых помех, включая помехи, которые могут препятствовать его нормальной эксплуатации.

Примечание: Для пользователей в Канаде

Данное цифровое устройство класса В отвечает требованиям принятого в Канаде стандарта ICES-003.

Remarque à l'intention des utilisateurs canadiens

Cet appareil numérique de la classe B est conforme à la norme NMB-003 du Canada.

Декларация соответствия для стран Европейского Союза

- Директива по электромагнитной совместимости EMC 2014/30/EC
- Директива по низковольтным устройствам 2014/35/EC

Инструкции по утилизации



При утилизации данного электронного устройства не выбрасывайте его с бытовыми отходами. Для минимизации загрязнения и обеспечения защиты окружающей среды отправьте его на переработку.