

A-S701

A-S501

A-S301

Integrated Amplifier

Amplificateur Intégré

OWNER'S MANUAL
MODE D'EMPLOI
BEDIENUNGSANLEITUNG
BRUKSANVISNING
MANUALE DI ISTRUZIONI
MANUAL DE INSTRUCCIONES
GEBRUIKSAANWIJZING
ИНСТРУКЦИЯ ПО ЭКСПЛУАТАЦИИ

ПРЕДУПРЕЖДЕНИЕ: ВНИМАТЕЛЬНО ПРОЧИТАЙТЕ ЭТО ПЕРЕД ИСПОЛЬЗОВАНИЕМ АППАРАТА.

- 1 Для обеспечения наилучшего результата, пожалуйста, внимательно прочитайте данную инструкцию. Храните ее в безопасном месте для будущих справок.
- 2 Данную аудиосистему следует устанавливать в хорошо проветриваемом, прохладном, сухом, чистом месте вдали от прямого воздействия солнечных лучей, источников тепла, вибрации, пыли, влаги и/или холода. Для обеспечения надлежащей вентиляции вокруг аппарата оставьте свободным.
Сверху: 30 см
Сзади: 20 см
По сторонам: 20 см
- 3 Во избежание шумов и помех, данный аппарат следует размещать на некотором расстоянии от других электрических приборов, двигателей или трансформаторов.
- 4 Во избежание накопления влаги внутри данного аппарата, что может вызвать электрошок, пожар, привести к поломке данного аппарата, и/или представлять телесное повреждение, не следует размещать данный аппарат в среде, подверженной резким изменениям температуры с холодной на жаркую, или в среде с повышенной влажностью (например, в комнате с увлажнителем воздуха).
- 5 Не устанавливайте данный аппарат в местах, где есть риск падения других посторонних объектов на данный аппарат и/или где данный аппарат может подвергнуться попаданию капель брызг жидкостей.
На крышке данного аппарата, не следует располагать:
 - Другие компоненты, так как это может привести к поломке и/или обезвреживанию поверхности данного аппарата.
 - Горящие объекты (например, свечи), так как это может привести к пожару, поломке данного аппарата и/или представлять телесное повреждение.
 - Емкости с жидкостями, так как при их падении жидкости могут вызвать поражение пользователя электрическим током и/или привести к поломке данного аппарата.
- 6 Во избежание прерывания охлаждения данного аппарата, не следует покрывать данный аппарат газетой, скатертью, занавеской и т.д. Повышение температуры внутри данного аппарата может привести к пожару, поломке данного аппарата и/или представлять телесное повреждение.
- 7 Пока все соединения не завершены, не следует подключать данный аппарат к розетке.
- 8 Не используйте данный аппарат, установив его верхней стороной вниз. Это может привести к перегреву и возможной поломке.
- 9 Не применяйте силу по отношению к переключателям, ручкам и/или проводам.
- 10 При отсоединении силового кабеля питания от розетки, вытягивайте его, удерживая за вилку; ни в коем случае не тяните кабель.
- 11 Не применяйте различные химические составы для очистки данного аппарата; это может привести к разрушению покрывающего слоя. Используйте чистую сухую ткань.
- 12 Используйте данный аппарат с соблюдением напряжения, указанном на данном аппарате. Использование данного аппарата при более высоком напряжении, превышающем указанное, является опасным, и может стать причиной пожара, поломки данного аппарата, и/или представлять телесное повреждение. Yamaha не несет ответственности за любую поломку или ущерб вследствие использования данного аппарата при напряжении, не соответствующем указанному напряжению.
- 13 Во избежание поломки от молнии, отключите силовой кабель питания от розетки во время электрической бури.
- 14 Не пробуйте модифицировать или починить данный аппарат. При необходимости свяжитесь с квалифицированным сервисным центром Yamaha. Корпус аппарата не должен открываться ни в коем случае.
- 15 Если вы не собираетесь использовать данный аппарат в течение продолжительного промежутка времени (например, во время отпуска), отключите силовой кабель переменного тока от розетки.
- 16 Перед тем как прийти к заключению о поломке данного аппарата, обязательно изучите раздел “УСТРАНЕНИЕ НЕИСПРАВНОСТЕЙ”, описывающий часто встречающиеся ошибки во время использования.
- 17 Перед перемещением данного аппарата переведите его в режим ожидания нажатием кнопки Φ (питание), а затем отсоедините кабель питания от розетки переменного тока.
- 18 При внезапном изменении окружающей температуры образовывается конденсация. Отсоедините силовой кабель питания от сети и не пользуйтесь аппаратом.
- 19 Аппарат может нагреваться при его продолжительном использовании. Отключите питание, затем дайте аппарату остыть.
- 20 Данный аппарат следует устанавливать возле розетки переменного тока, куда можно свободно протянуть силовой кабель.
- 21 Батарейки не должны подвергаться нагреву от солнечных лучей, огня или похожих источников.
- 22 Излишнее звуковое давление от внутриушных телефонов и наушников может привести к потере слуха.

Данный аппарат считается не отключенным от источника переменного тока все то время, пока он подключен к розетке, даже если данный аппарат находится в выключенном положении через Φ . Данное положение является режимом ожидания. В этом режиме электропотребление данного аппарата снижается до минимума.

ПРЕДУПРЕЖДЕНИЕ
ВО ИЗБЕЖАНИЕ ПОЖАРА ИЛИ УДАРА
ЭЛЕКТРИЧЕСКИМ ТОКОМ НЕ ПОДВЕРГАЙТЕ ДАННЫЙ
АППАРАТ ВОЗДЕЙСТВИЯМ ДОЖДЯ ИЛИ ВЛАГИ.



Эту наклейку необходимо использовать для аппарата, у которого во время работы может нагреваться верхняя крышка.

СОДЕРЖАНИЕ

ПОЛЕЗНЫЕ ФУНКЦИОНАЛЬНЫЕ ВОЗМОЖНОСТИ.....	1	ВОСПРОИЗВЕДЕНИЕ	11
ПРИЛАГАЕМЫЕ ПРИНАДЛЕЖНОСТИ	1	Воспроизведение звука источника	11
ЭЛЕМЕНТЫ УПРАВЛЕНИЯ И ФУНКЦИОНАЛЬНЫЕ ВОЗМОЖНОСТИ.....	2	Настройка желаемого звучания	12
Передняя панель.....	2	УСТРАНЕНИЕ НЕИСПРАВНОСТЕЙ.....	13
Задняя панель	4	ТЕХНИЧЕСКИЕ ХАРАКТЕРИСТИКИ	15
Пульт ДУ	6		
СОЕДИНЕНИЯ	9		
Подключение динамиков и компонентов источников	9		
Подключение кабеля питания	10		

Об этом руководстве

- Символом  помечается совет для облегчения управления.
- В этом руководстве по эксплуатации приведены иллюстрации аппарата серии A-S701.
- В зависимости от модели аппарат может не продаваться в некоторых странах/регионах.

ПОЛЕЗНЫЕ ФУНКЦИОНАЛЬНЫЕ ВОЗМОЖНОСТИ

С помощью этого аппарата можно выполнить описанные ниже действия:

- ◆ Наслаждаться высочайшим качеством звучания компакт-дисков благодаря функции CD direct (только A-S701) (см. стр. 12)
- ◆ Наслаждаться чистым, высококачественным звуком благодаря функции Pure Direct (см. стр. 12)
- ◆ Экономить электроэнергию с помощью переключателя AUTO POWER STANDBY (см. стр. 4)
- ◆ Управлять тюнером и (или) проигрывателем компакт-дисков Yamaha с помощью пульта ДУ данного аппарата (см. стр. 7)
- ◆ Усиливать нижние частоты, подключив сабвуфер (см. стр.9)

ПРИЛАГАЕМЫЕ ПРИНАДЛЕЖНОСТИ

Убедитесь в наличии перечисленных ниже компонентов.

Пульт ДУ

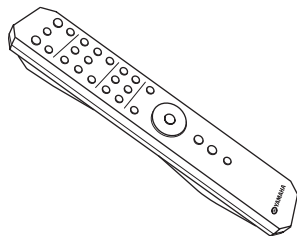

Батарейки (2 шт.)
(AA, R6, UM-3)

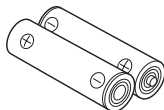

Кабель питания
(только A-S701)

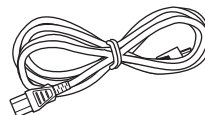

ЭЛЕМЕНТЫ УПРАВЛЕНИЯ И ФУНКЦИОНАЛЬНЫЕ ВОЗМОЖНОСТИ

Передняя панель

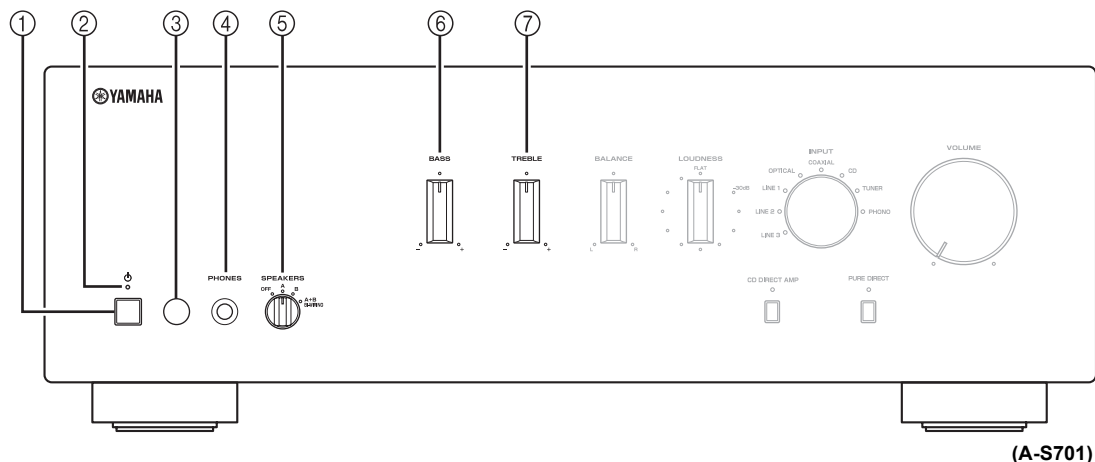

① Переключатель (питание)

Включает и отключает питание аппарата.

Примечание

Даже в выключенном состоянии аппарат потребляет небольшое количество электроэнергии.

② Индикатор питания

Индикатор	Состояние
Светится ярко	Питание аппарата включено.
Светится тускло	Аппарат находится в режиме ожидания. Для получения дополнительной информации о режиме ожидания см. стр 6.
Выключен	Питание аппарата выключено.

③ Сенсор ДУ

Прием инфракрасных сигналов от пульта ДУ.

④ Гнездо PHONES

Подключите наушники.

⑤ Селектор SPEAKERS

Положение селектора	Состояние динамика
OFF	Оба набора динамиков выключены.
A или B	Включен набор динамиков, подключенный к разъемам A или B.
A+B BI-WIRING	Оба набора динамиков включены.

⑥ Регулятор BASS

Увеличение или уменьшение тембра низких частот.

В положении "0" обеспечивается плоская характеристика.

Диапазон регулировки: от -10 дБ до +10 дБ

⑦ Регулятор TREBLE

Увеличение или уменьшение тембра высоких частот.

В положении "0" обеспечивается плоская характеристика.

Диапазон регулировки: от -10 дБ до +10 дБ

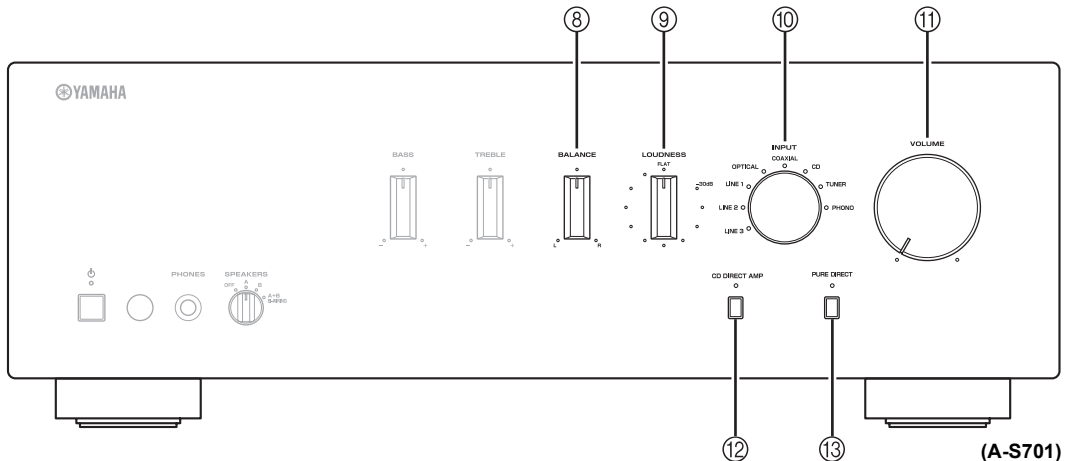

⑧ **Регулятор BALANCE**

Используется для настройки звукового баланса и компенсации дисбаланса между левым и правым динамиками.

Примечание

Если повернуть регулятор BALANCE полностью в сторону L (влево) или R (вправо), противоположный канал отключается.

⑨ **Регулятор LOUDNESS**

Используется для сохранения полного тонального диапазона при любом уровне громкости (см. стр. 12).

⑩ **Селектор и индикаторы INPUT**

Выбор источника входного сигнала, который требуется прослушать. Индикаторы источника ввода загораются при выборе соответствующих источников ввода.



Названия источников ввода соответствуют названиям гнезд подключения на задней панели.

⑪ **Регулятор VOLUME**

Увеличение или уменьшение уровня громкости звука.

⑫ **Кнопка и индикатор CD DIRECT AMP (только A-S701)**

Воспроизведение звука CD с наилучшим качеством сигнала (см. стр. 12). Индикатор загорается, если эта функция включена.

⑬ **Кнопка и индикатор PURE DIRECT**

Воспроизведение любого источника входного сигнала с максимально чистым звуком (см. стр. 12). Индикатор загорается, если эта функция включена.

Задняя панель

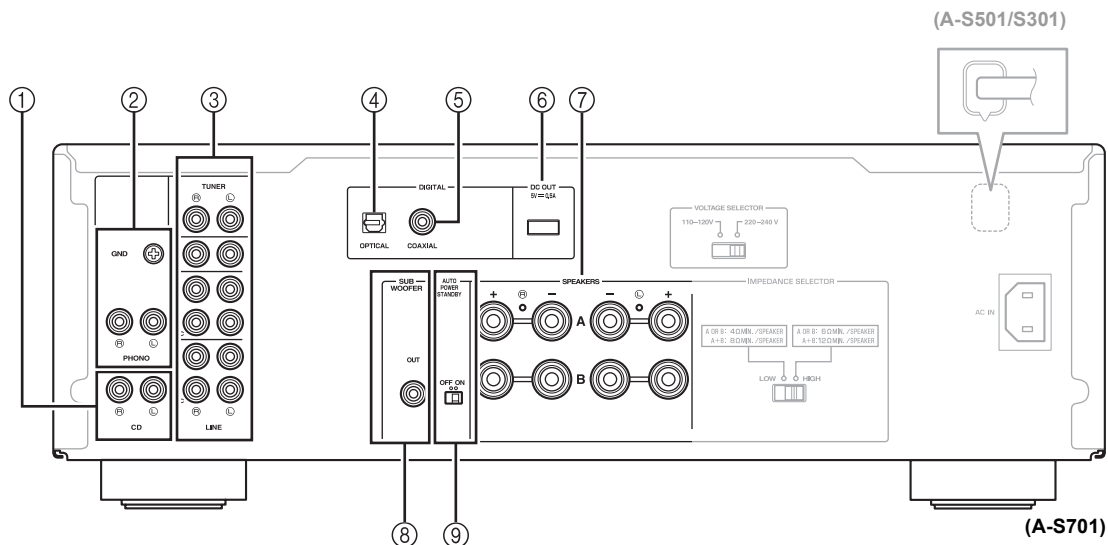

① **Входные гнезда CD**

Используются для подключения проигрывателя компакт-дисков (см. стр. 9).

② **Гнезда PHONO и разъем GND**

Используются для подключения проигрывателя со звукоснимающей головкой ММ, а также для заземления разъема (см. стр. 9).

③ **Гнезда аудиовходов/-выходов**

Используются для подключения внешних компонентов, например тюнера и т.п. (см. стр. 9).

④ **Гнездо DIGITAL (OPTICAL)**

Используется для подключения компонента с цифровым оптическим выходом (см. стр. 9).

⑤ **Гнездо DIGITAL (COAXIAL)**

Используется для подключения компонента с цифровым коаксиальным выходом (см. стр. 9).

⑥ **Гнездо DC OUT**

Для подачи питания в принадлежности AV Yamaha. Для получения дополнительной информации о подключениях см. руководство по эксплуатации принадлежностей AV.

⑦ **Разъемы SPEAKERS A/B**

Используются для подключения одного или двух комплектов динамиков (см. стр. 9).

⑧ **Гнездо SUBWOOFER OUT**

Используется для подключения сабвуфера со встроенным усилителем (см. стр. 9).



Гнездо SUBWOOFER OUT ослабляет сигналы с уровнем более 90 Гц.

⑨ **Переключатель AUTO POWER STANDBY**

Положение переключателя	Состояние
ON	Аппарат автоматически переходит в режим ожидания, если не используется в течение 8 часов.
OFF	Аппарат не переходит в режим ожидания автоматически.

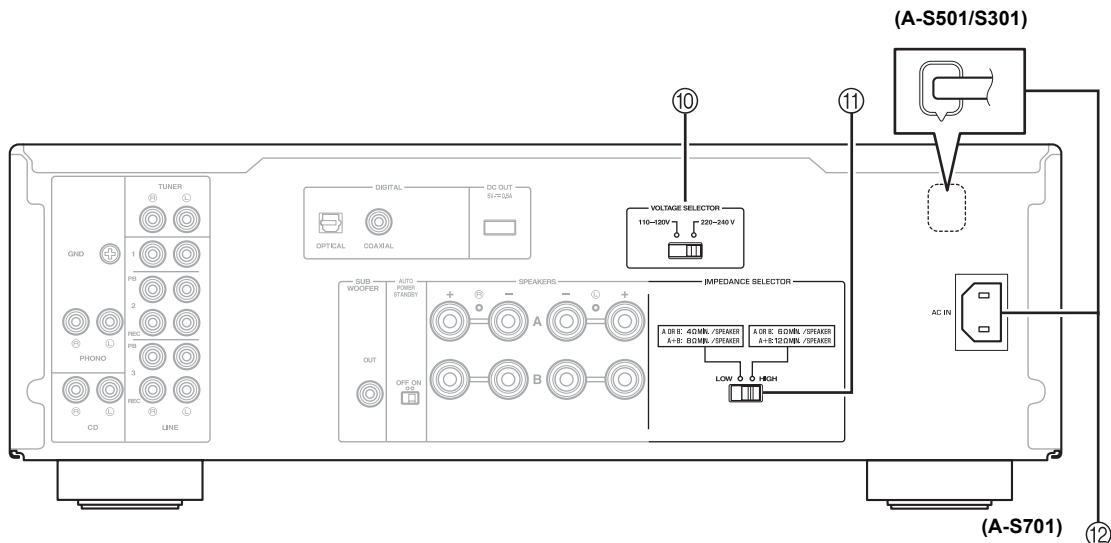

⑩ **VOLTAGE SELECTOR (только общие модели)**

Используется для установки значения местного напряжения (см. стр. 10).

⑪ **Переключатель IMPEDANCE SELECTOR**

ВНИМАНИЕ

Не изменяйте положение переключателя IMPEDANCE SELECTOR при включенном питании, поскольку это может привести к повреждению аппарата.

Если переключатель IMPEDANCE SELECTOR не удастся полностью передвинуть в какое-либо положение, отсоедините кабель питания и полностью сдвиньте переключатель в одно из положений.

Выберите положение переключателя в зависимости от сопротивления динамиков системы.

Подключение динамиков	Полное сопротивление динамика	Положение переключателя
SPEAKERS A или SPEAKERS B	6 Ω или выше	HIGH
	4 Ω или выше	LOW
SPEAKERS A и SPEAKERS B	12 Ω или выше	HIGH
	8 Ω или выше	LOW
Раздельное подключение частотных каналов (с помощью кабеля Bi-wire)	6 Ω или выше	HIGH
	4 Ω или выше	LOW

⑫ **AC IN (A-S701)**

Используется для подключения прилагаемого кабеля питания к розетке сети переменного тока (см. стр. 10).

Кабель питания (A-S501/S301)

Используется для подключения аппарата к розетке сети переменного тока (см. стр. 10).

Пульт ДУ

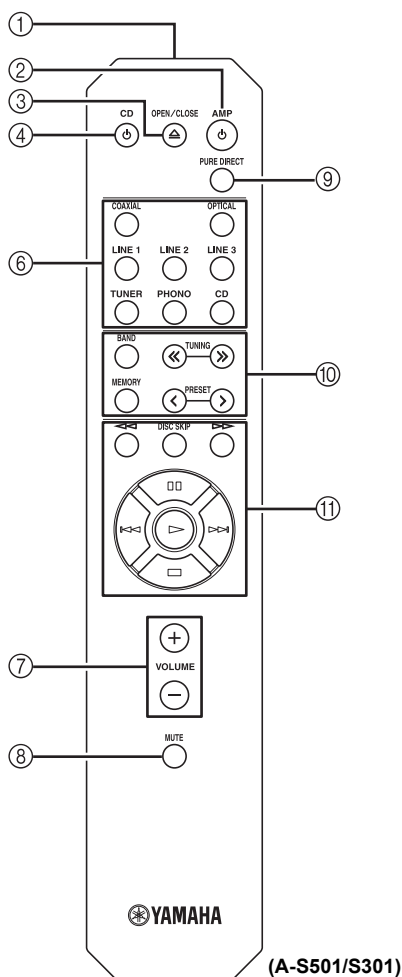
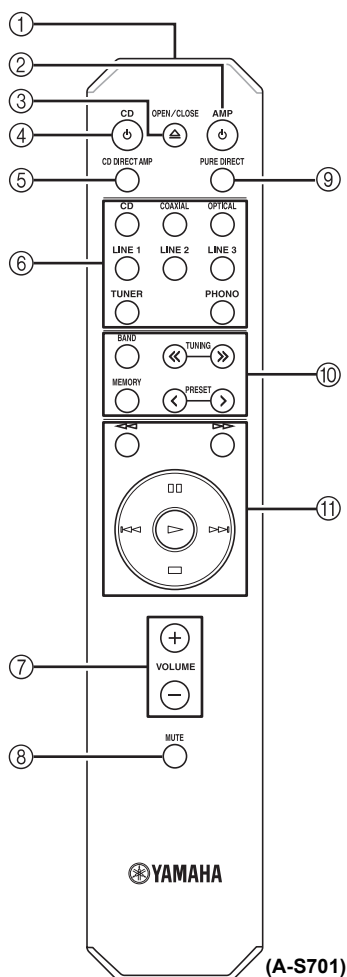

① **Передатчик инфракрасных сигналов**

Передача сигналов в инфракрасном диапазоне.

② **AMP**

Включение данного аппарата или перевод его в режим ожидания.

③ **OPEN/CLOSE**

Открытие/закрытие дисковода проигрывателя компакт-дисков Yamaha.

Для получения дополнительной информации см. руководство по эксплуатации проигрывателя компакт-дисков.

Примечание

Даже при использовании проигрывателя компакт-дисков Yamaha некоторые компоненты и функции могут быть недоступны.

④ **CD**

Включение проигрывателя компакт-дисков Yamaha или перевод его в режим ожидания. Для получения дополнительной информации см. руководство по эксплуатации проигрывателя компакт-дисков.

Примечание

Даже при использовании проигрывателя компакт-дисков Yamaha некоторые компоненты и функции могут быть недоступны.

⑤ **CD DIRECT AMP (только A-S701)**

Воспроизведение звука CD с наилучшим качеством сигнала (см. стр. 12).

⑥ **Кнопки выбора источника**

Выбор источника входного сигнала, который требуется прослушать.



Названия источников ввода соответствуют названиям гнезд подключения на задней панели.

⑦ **VOLUME +/-**

Увеличение или уменьшение уровня громкости звука.

⑧ **MUTE**

Понижает текущий уровень громкости приблизительно на 20 дБ. Нажмите еще раз, чтобы восстановить вывод аудио на прежнем уровне громкости. Нажатие на VOLUME +/- также отменяет приглушение звука.

Индикатор ввода на передней панели для текущего источника ввода мигает, когда выходной сигнал приглушен.

⑨ **PURE DIRECT**

Воспроизведение любого источника входного сигнала с максимально чистым звуком (см. стр. 12).

⑩ **Кнопки управления тюнером Yamaha**

Следующие кнопки можно использовать для управления различными функциями тюнера Yamaha.

Дополнительные сведения см. в инструкции по эксплуатации подключаемого компонента.

BAND

Выбор диапазона приема (FM/AM).

TUNING << / >>

Выбор частоты настройки.

MEMORY

Сохранение текущей FM/AM-станции в списке предустановок.

PRESET < / >

Выбор станции FM/AM из списка предустановок.

Примечание

Даже при использовании тюнера Yamaha некоторые компоненты и функциональные возможности могут быть недоступны.

⑪ **Кнопки управления проигрывателем компакт-дисков Yamaha**

Перечисленные ниже кнопки используются для управления проигрывателем компакт-дисков Yamaha.

Дополнительные сведения см. в инструкции по эксплуатации подключаемого компонента.



Перемотка назад



Перемотка вперед

DISC SKIP

Переход к следующему диску в переключателе компакт-дисков (только A-S501/S301)



Приостановка воспроизведения



Переход назад



Переход вперед



Начало воспроизведения



Остановка воспроизведения

Примечание

Даже при использовании проигрывателя компакт-дисков Yamaha некоторые компоненты и функции могут быть недоступны.

■ Установка батареек

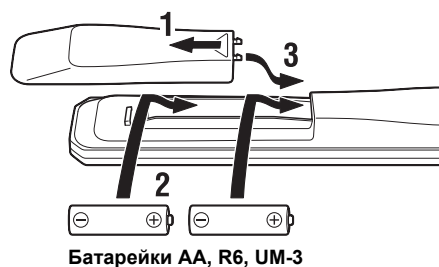

■ Рабочий диапазон

Направьте пульт ДУ на сенсор пульта ДУ на аппарате, находясь в пределах показанного ниже рабочего диапазона.

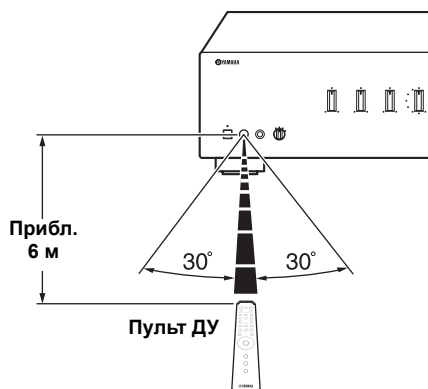

■ Примечания о пульте ДУ и батарейках

- Между пультом ДУ и данным аппаратом не должно быть препятствий.
- Избегайте попадания на пульт ДУ воды и других жидкостей.
- Не роняйте пульт ДУ.
- Не храните и не оставляйте пульт ДУ в таких местах:
 - с высокой влажностью, например, рядом с ванной комнатой;
 - с высокой температурой, например, рядом с обогревателем или печью;
 - с очень низкими температурами;
 - в пыльных местах
- При уменьшении рабочего диапазона пульта ДУ замените все батарейки.
- Если батарейки разрядятся, немедленно извлеките их из пульта ДУ, чтобы избежать взрыва или утечки кислоты.
- Обнаружив утечку жидкости на батарейках, немедленно избавьтесь от таких батареек, ни в коем случае не прикасаясь к вытекшему веществу. Если вытекшее вещество попало на кожу, в глаза или рот, промойте место попадания водой и немедленно обратитесь к врачу. Перед установкой новых батареек тщательно очистите отсек для батареек.
- Не используйте старые батарейки вместе с новыми. Это может привести к сокращению срока службы новых батареек или к протеканию старых батареек.
- Не используйте различные типы батареек одновременно (например, щелочные и марганцевые). Похожие внешне батарейки могут иметь разные характеристики.
- Утилизируйте батарейки согласно местному законодательству.
- Держите батарейки вне досягаемости детей.
Ребенок может взять батарейку в рот, а это очень опасно.
- Выньте батарейки из аппарата, если не будете использовать его долгое время. В противном случае батарейки разрядятся, а это может привести к протеканию жидкости из батареек, которая способна повредить аппарат.

СОЕДИНЕНИЯ

Подключение динамиков и компонентов источников

Подключите L (левый канал) к L, R (правый канал) к R, “+” к “+” и “-” к “-”. Если подключения выполнены неправильно, звук из динамиков не будет слышен, а если неправильна полярность подключений динамиков, звук будет неестественным и без низких частот. Дополнительные сведения см. в инструкции по эксплуатации каждого подключаемого компонента.

Для подключения аудиокомпонентов используйте оптический кабель или кабели RCA.

ВНИМАНИЕ

Не подключайте этот аппарат или другие компоненты к источнику главного питания, пока не будет завершено подключение всех компонентов.

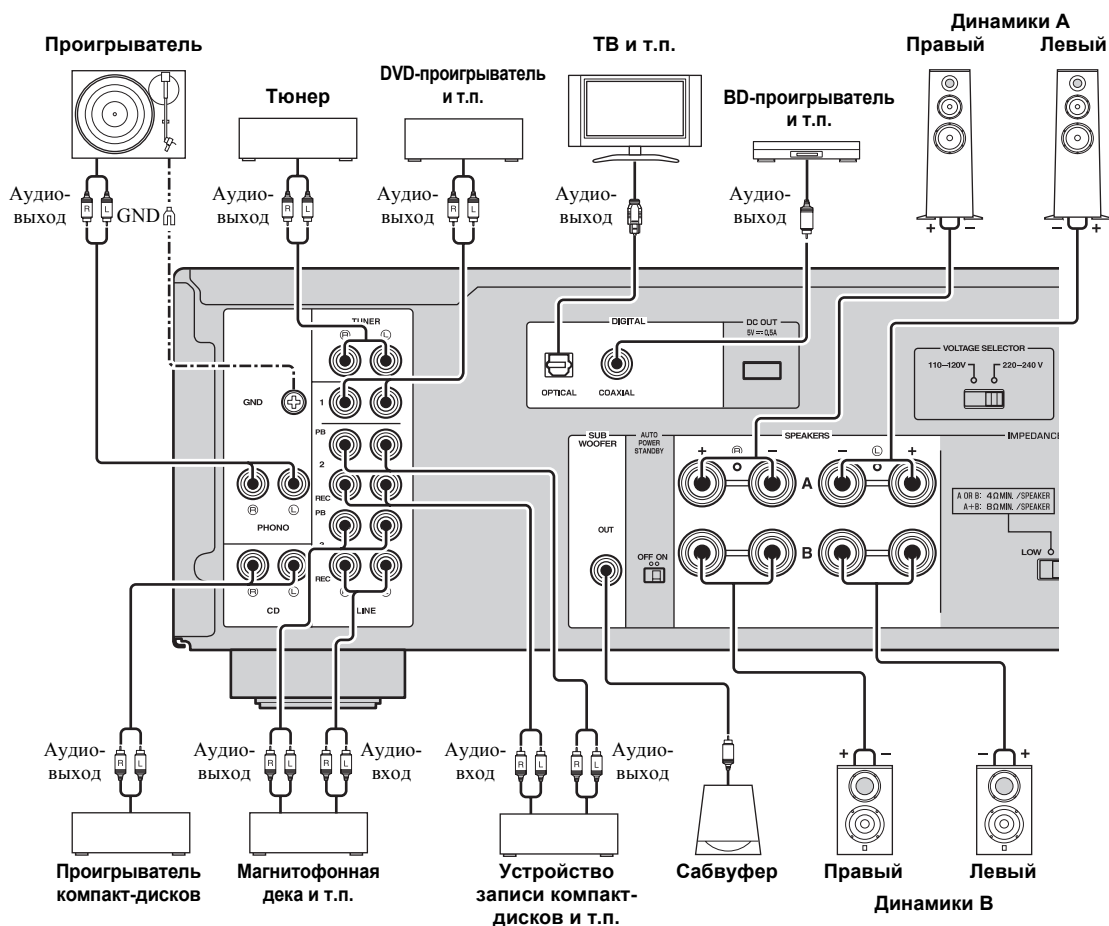

Только сигналы PCM могут быть входными в гнезда DIGITAL (OPTICAL/COAXIAL) аппарата. Для получения дополнительной информации о поддерживаемых сигналах PCM см. стр. 15.

- ☀ Гнезда PHONO предназначены для подключения проигрывателя со звукоснимающей головкой MM.
- Подсоедините проигрыватель к разьему GND для уменьшения шумов сигнала. Однако для некоторых проигрывателей снижение уровня шума наблюдается без подключения GND.

■ Гнезда REC

- Аудиосигналы не выводятся через гнезда выхода LINE 2 REC или LINE 3 REC, если выбрано LINE 2 или LINE 3 с помощью селектора INPUT.
- Регуляторы VOLUME, BASS, TREBLE, BALANCE и LOUDNESS, а также функция CD DIRECT (или функция PURE DIRECT) не влияют на источник записи.

■ Подключение кабелей динамиков

- ① Снимите примерно 10 мм изоляции с каждого конца кабеля подключения динамиков.
- ② Крепко скрутите оголенные провода кабеля.
- ③ Ослабьте ручку.
- ④ Вставьте оголенный конец провода в отверстие, расположенное на боковой поверхности каждого разъема.
- ⑤ Закрутите ручку, чтобы надежно закрепить провод.

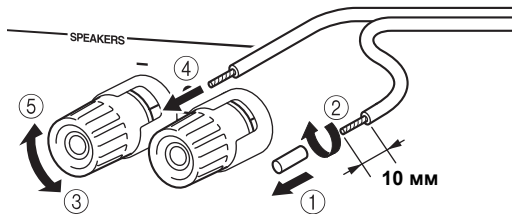

Красная: положительный контакт (+)
Черная: отрицательный контакт (-)

ВНИМАНИЕ

- Установите переключатель IMPEDANCE SELECTOR соответственно сопротивлению подключаемых динамиков (см. стр. 5).
- Избегайте соприкосновения оголенных частей кабелей динамиков друг с другом или с металлическими частями этого аппарата. В противном случае это может стать причиной повреждения аппарата и/или динамиков.

■ Подключение с помощью штекера с продольными подпружинивающими контактами (только модели для Северной Америки, Китая и Австралии, а также общие модели)

- ① Закрутите ручку.
- ② Вставьте штекер с продольными подпружинивающими контактами в конец соответствующего разъема.

Штекер с продольными подпружинивающими контактами

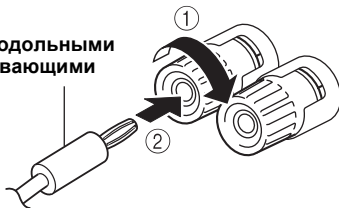

■ Подключение с помощью кабеля bi-wire

Если динамики поддерживают подключение bi-wire, высокочастотный/среднечастотный аппарат и низкочастотный динамик, ими можно независимо управлять с помощью подключений, как показано на следующем рисунке, что позволит вам наслаждаться четким звуком среднего и высокого диапазона.

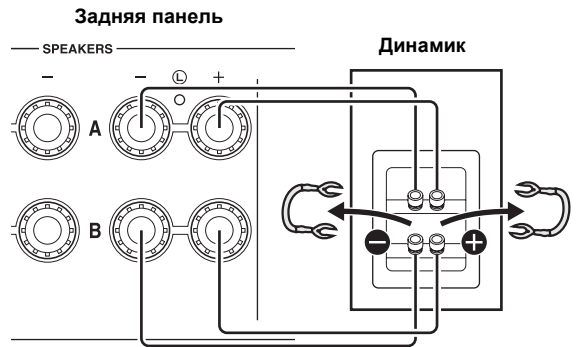

Аналогичным образом подключите кабели динамиков к другому набору разъемов.

Примечание

При подключении с помощью кабеля bi-wire снимите перемычки или кабели динамика: Для получения дополнительной информации см. руководство по эксплуатации динамиков.



Для использования подключения с помощью кабеля bi-wire установите селектор SPEAKERS на передней панели в положение A+B BI-WIRING.

Подключение кабеля питания

ВНИМАНИЕ

(только общие модели)
Перед подключением кабеля питания установите VOLTAGE SELECTOR аппарата в соответствии с местным стандартом напряжения. Неправильная установка VOLTAGE SELECTOR может стать причиной пожара и повредить аппарат.

■ AC IN (A-S701)

Подключите прилагаемый кабель питания к AC IN после завершения всех других подключений.

■ Кабель питания (A-S501/S301)

После завершения всех остальных подключений вставьте кабель питания в розетку сети переменного тока.

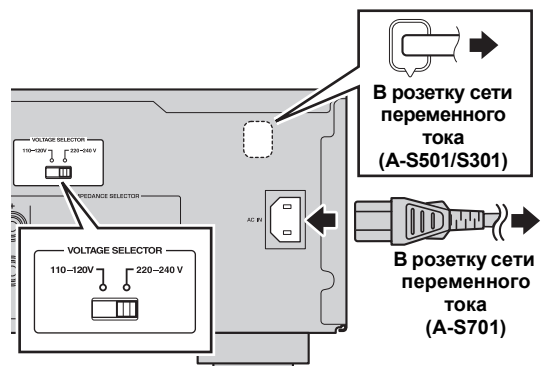

ВОСПРОИЗВЕДИТЕ

Воспроизведение звука источника

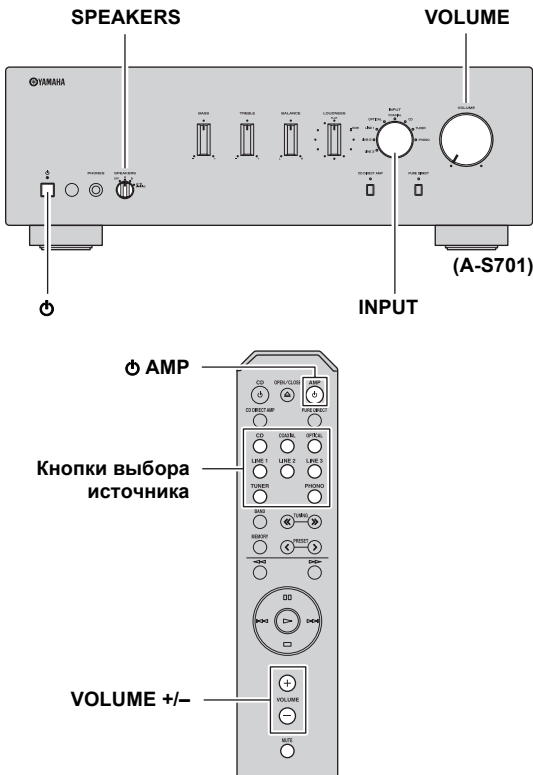

- 1** Поверните регулятор VOLUME на передней панели против часовой стрелки до упора, чтобы предотвратить воспроизведение резких громких звуков.
- 2** Нажмите переключатель Φ (питание) на передней панели, чтобы включить аппарат.
- 3** С помощью селектора INPUT на передней панели (или одной из кнопок выбора источника на пульте ДУ) выберите источник ввода для прослушивания. Загорится индикатор выбранного источника ввода.

- 4** С помощью селектора SPEAKERS на передней панели выберите SPEAKERS A, B или A+B BI-WIRING.



Установите селектор SPEAKERS в положение A+B BI-WIRING, если два комплекта динамиков подключены с помощью кабеля bi-wire, или если два комплекта динамиков используются одновременно (A и B).

- 5** Начните воспроизведение выбранного источника ввода.

- 6** Для настройки уровня громкости звука используйте регулятор VOLUME на передней панели (или кнопки VOLUME +/- на пульте ДУ).



Можно выполнить настройки желаемого звучания с помощью регуляторов BASS, TREBLE, BALANCE и LOUDNESS, кнопки CD DIRECT AMP или кнопки PURE DIRECT на передней панели.

- 7** После завершения прослушивания нажмите переключатель Φ (питание) на передней панели, чтобы выключить аппарат.



Если кнопка Φ AMP на пульте ДУ нажата, когда переключатель Φ (питание) на передней панели находится во включенном положении, аппарат переходит в режим ожидания. Нажмите кнопку Φ AMP еще раз, чтобы включить аппарат.

Настройка желаемого звучания

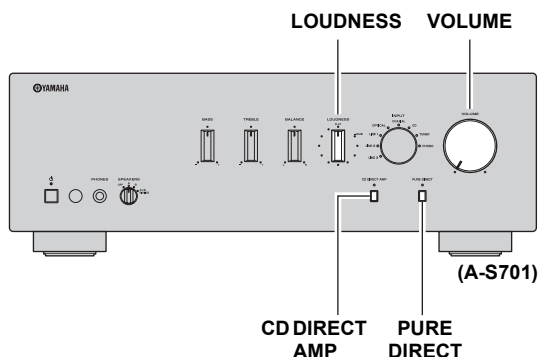

■ Более комфортное прослушивание высокочастотных и низкочастотных диапазонов даже при низком уровне громкости (LOUDNESS)

Наслаждайтесь естественным звуком даже при низком уровне громкости благодаря понижению уровня шума в диапазоне средних частот и компенсации потерь чувствительности человеческого слуха к диапазонам высоких и низких частот при малой громкости.

ВНИМАНИЕ

Если функция CD DIRECT AMP (или функция PURE DIRECT) включена, а регулятор LOUDNESS установлен на определенном уровне, входящие сигналы минуют регулятор громкости, что приводит к внезапному увеличению уровня громкости звука. Во избежание повреждения слуха или динамиков, нажимайте кнопку CD DIRECT AMP (или кнопку PURE DIRECT) только ПОСЛЕ уменьшения уровня громкости звука или ПОСЛЕ проверки правильности настройки регулятора LOUDNESS.

- 1 Переведите регулятор LOUDNESS в положение FLAT.
- 2 С помощью регулятора VOLUME на передней панели (или кнопок VOLUME +/- пульта ДУ) задайте максимальный уровень громкости звука, который будете использовать.
- 3 Поворачивайте регулятор LOUDNESS против часовой стрелки, пока не будет достигнута нужная громкость.

■ Воспроизведения чистого звука высокого качества (PURE DIRECT)

Если функция PURE DIRECT включена, шум может быть уменьшен путем обхода цепи, не используемой входным аудиосигналом, и отключения питания этой схемы.

Так вы можете наслаждаться воспроизведением музыки с высоким качеством звука из любых источников входного сигнала.

Индикатор над кнопкой PURE DIRECT загорается, если эта функция включена.

Примечание

Регуляторы BASS, TREBLE, BALANCE и LOUDNESS не работают, если функция PURE DIRECT включена.

■ Воспроизведение звука CD с наивысшим качеством звучания (CD DIRECT AMP) (только A-S701)

Если нажать кнопку CD DIRECT AMP при выборе источника входного сигнала, отличного от CD, источник входного сигнала будет переключен на CD.

Функция CD Direct Amp

Отключение питания неиспользуемой для воспроизведения компакт-дисков схемы, преобразование входного сигнала к нормальной и обращенной фазе и передача баланса в электронный том. Благодаря следующим эффектам обеспечивается более близкий к оригиналу звук:

- улучшенное отношение сигнал-шум
- внешнее шумоподавление
- уменьшение искажений

Примечания

- Регуляторы BASS, TREBLE, BALANCE и LOUDNESS не работают, если функция CD DIRECT AMP включена.
- Подключайте проигрыватель компакт-дисков к входным гнездам CD, если используете функцию CD direct.
- При выполнении следующего действия функция CD DIRECT AMP будет выключена.
 - Выбор источника входного сигнала, отличного от CD, для селектора INPUT.
 - Включение функции PURE DIRECT.

УСТРАНЕНИЕ НЕИСПРАВНОСТЕЙ

Если этот аппарат работает неправильно, см. таблицу ниже. В случае, если проблема не указана в таблице или проблему не удалось устранить, выключите аппарат, отсоедините силовую кабель, а затем обратитесь к ближайшему авторизованному дилеру или в сервисный центр Yamaha.

Неисправность	Причина	Способ устранения	См. стр.
Аппарат не включается.	Кабель питания не подключен или вилка не полностью вставлена в розетку.	Надежно подключите кабель питания.	10
	Кнопка Φ AMP на пульте ДУ нажата при выключенном аппарате.	Переведите переключатель Φ (питание) на передней панели в положение "включено".	2
	Слишком низкое полное сопротивление подключенного динамика.	Используйте динамики с правильным полным сопротивлением.	5
	Сработала защитная цепь из-за короткого замыкания и т. д.	Убедитесь, что провода динамиков не соприкасаются друг с другом, и снова включите питание данного аппарата.	10
	Возникла неисправность внутренних схем аппарата.	Отсоедините кабель питания и обратитесь к авторизованному дилеру или в сервисный центр Yamaha.	—
Аппарат внезапно выключается и мигает индикатор питания.	Провода динамиков соприкасаются друг с другом или замыкаются накоротко о заднюю панель.	Правильно подключите кабели динамиков, а затем повторно нажмите переключатель Φ (питание). Индикаторы INPUT начнут мигать, а громкость звука автоматически уменьшится до минимального уровня, после чего индикаторы INPUT перестанут мигать, и загорится последний выбранный источник входного сигнала. Убедитесь в том, что звук из динамиков выводится нормально путем постепенного увеличения громкости.	10
	Динамики работают неправильно.	Заново подсоедините комплект динамиков, а затем повторно нажмите переключатель Φ (питание). Индикаторы INPUT начнут мигать, а громкость звука автоматически уменьшится до минимального уровня, после чего индикаторы INPUT перестанут мигать, и загорится последний выбранный источник входного сигнала. Убедитесь, что из динамиков раздается нормальный звук, постепенно увеличивая громкость.	—
	Из-за слишком сильного входного сигнала или слишком высокого уровня громкости сработала защитная цепь.	С помощью регулятора VOLUME на передней панели уменьшите уровень громкости, а затем снова включите питание.	—
	Из-за перегрева аппарата сработала защитная цепь.	Подождите около 30 минут, чтобы аппарат остыл, с помощью регулятора VOLUME на передней панели уменьшите уровень громкости, а затем снова включите питание. Установите аппарат в таком месте, где будет обеспечена достаточная вентиляция.	—
	Переключатель IMPEDANCE SELECTOR не находится полностью ни в одном из положений.	Выключите питание и полностью сдвиньте переключатель IMPEDANCE SELECTOR в нужное положение.	5
	Переключатель IMPEDANCE SELECTOR не установлен в нужное положение.	Установите переключатель IMPEDANCE SELECTOR в положение, которое соответствует сопротивлению используемых динамиков.	5
	Аппарат подвергся воздействию сильного электрического напряжения от внешних источников (например, молнии или сильного статического разряда).	Выключите аппарат, отсоедините кабель питания, через 30 секунд снова подсоедините его, после чего используйте аппарат как обычно.	—
	Возникла неисправность внутренних схем аппарата.	Отсоедините кабель питания и обратитесь к авторизованному дилеру или в сервисный центр Yamaha.	—
Нет звука.	Выполнено приглушение звука.	Нажмите кнопку MUTE на пульте ДУ или поверните регулятор VOLUME.	7
	Неправильно подсоединены кабели.	Правильно подсоедините стереокабель для аудиоустройств и провода динамиков. Если проблема не устранена, это может быть связано с неисправностью кабелей.	9

Неисправность	Причина	Способ устранения	См. стр.
Нет звука.	Воспроизведение было остановлено на подключенном компоненте.	Включите этот компонент и начните воспроизведение.	11
	Не выбран подходящий источник ввода.	Выберите подходящий источник ввода с помощью селектора INPUT на передней панели (или одной из кнопок селектора на пульте ДУ).	11
	Выбрано неверное положение селектора SPEAKERS.	Переведите соответствующий селектор SPEAKERS в положение A, B или A+B BI-WIRING.	11
	Параметр источника выходного аудиосигнала на подключенном компоненте не установлен в значение PCM.	Только звук из источника аудиосигнала PCM может проигрываться через гнезда DIGITAL (OPTICAL/COAXIAL) аппарата. Установите для источника выходного аудиосигнала подключенного компонента значение PCM.	16
Звук внезапно пропадает.	Функция автоматического выключения питания активирована.	Убедитесь, что эта проблема не была вызвана другими факторами, а затем снова включите аппарат. Чтобы отключить функцию AUTO POWER STANDBY, установите переключатель AUTO POWER STANDBY в положение OFF на задней панели.	4
Слышен звук только одного динамика.	Неправильно подсоединены кабели.	Правильно подсоедините кабели. Если проблема не устранена, это может быть связано с неисправностью кабелей.	9
	Неправильное положение регулятора BALANCE.	Настройте звуковой баланс с помощью регулятора BALANCE.	3
Недостаточное количество низких частот и отсутствие окружающего звучания.	Не соблюдена полярность подключения проводов (+ и –) со стороны усилителя или динамиков.	Подключите провода динамиков с соблюдением полярности (+ и –).	10
Слышен “гудящий” звук.	Неправильно подсоединены кабели.	Плотно вставьте штекеры аудио. Если проблема не устранена, это может быть связано с неисправностью кабелей.	9, 10
	Отсутствует соединение проигрывателя и разъема GND.	Установите подключение GND между проигрывателем и данным аппаратом.	9
Не удается увеличить уровень громкости или наличие искажений звучания.	Выключен компонент, подключенный к гнездам LINE 2 REC или LINE 3 REC данного аппарата.	Включите питание компонента.	—
Ухудшаются характеристики звука при прослушивании с использованием наушников, подключенных к проигрывателю компакт-дисков, подключенному к аппарату.	Аппарат выключен или находится в режиме ожидания.	Включите питание аппарата.	—
Низкий уровень звука.	Выполнено приглушение звука.	Нажмите кнопку MUTE на пульте ДУ или поверните регулятор VOLUME.	7
	Включена функция регулировки громкости.	Понизьте уровень громкости, установите регулятор LOUDNESS в положение FLAT, а затем снова настройте громкость.	12
Низкий уровень громкости при воспроизведении записи.	Проигрыватель подключен к гнездам, отличным от гнезд PHONO.	Подключите проигрыватель к гнездам PHONO.	9
	Запись воспроизводится на проигрывателе со звукоснимающей головкой MC.	Используйте проигрыватель со звукоснимающей головкой MM.	9
С помощью регуляторов BASS, TREBLE, BALANCE и LOUDNESS не удается настроить звучание.	Функция CD DIRECT или функция PURE DIRECT включена.	Для использования этих регуляторов функция CD DIRECT или функция PURE DIRECT должна быть выключена.	12

ТЕХНИЧЕСКИЕ ХАРАКТЕРИСТИКИ

РАЗДЕЛ АУДИО

Элемент		A-S701	A-S501	A-S301
Минимальная выходная мощность (среднеквадратическое значение)	8 Ω, от 20 Гц до 20 кГц, ОНИ 0,019%	100 Вт + 100 Вт	85 Вт + 85 Вт	60 Вт + 60 Вт
	6 Ω, от 20 Гц до 20 кГц, ОНИ 0,038% (кроме моделей для Азии и Китая)	120 Вт + 120 Вт	100 Вт + 100 Вт	70 Вт + 70 Вт
Динамическая мощность на канал (HF)	8 Ω	140 Вт	130 Вт	100 Вт
	6 Ω	170 Вт	150 Вт	120 Вт
	4 Ω	220 Вт	185 Вт	140 Вт
	2 Ω	290 Вт	220 Вт	150 Вт
Максимальная мощность на канал	1 кГц, ОНИ 0,7%, 4 Ω (только модели для Великобритании и Европы)	160 Вт	120 Вт	95 Вт
Мощность IEC	1 кГц, ОНИ 0,019%, 8 Ω (только модели для Великобритании и Европы)	115 Вт	100 Вт	75 Вт
Диапазон частот полной мощности	ОНИ 0,04%, 50 Вт, 8 Ω	От 10 Гц до 50 кГц	—	—
	ОНИ 0,04%, 42,5 Вт, 8 Ω	—	От 10 Гц до 50 кГц	—
	ОНИ 0,04%, 30 Вт, 8 Ω	—	—	От 10 Гц до 50 кГц
Коэффициент демпфирования (SPEAKERS A)	1 кГц, 8 Ω	240 или больше		210 или больше
Максимальная эффективная выходная мощность (JEITA)	1 кГц, ОНИ 10%, 8 Ω (только модели для Азии, Китая, а также общие модели)	145 Вт	130 Вт	100 Вт
	1 кГц, ОНИ 10%, 6 Ω (только общие модели)	170 Вт	—	—
Входная чувствительность/входное сопротивление	PHONO (MM)	3,0 мВ/47 кΩ		
	CD и т.п.	200 мВ/47 кΩ		
Максимальный входной сигнал	PHONO (MM) (1кГц, ОНИ 0,03%)	45 мВ или больше		
	CD и т.п. (1 кГц, ОНИ 0,5%)	2,2 В или больше		
Выходной уровень/выходное сопротивление	REC OUT	200 мВ/1,0 кΩ или меньше		
	SUBWOOFER OUT (граничная частота: 100 Гц)	3,5 В/1,2 кΩ		
Номинальная мощность гнезда PHONES/сопротивление	CD и т.п. (вход 1 кГц, 200 мВ, 8 Ω)	470 мВ/470 Ω	430 мВ/470 Ω	360 мВ/470 Ω
Частотная характеристика	CD и т.п. (от 20 Гц до 20 кГц)	0 ± 0,5 дБ		
	CD и т.п. PURE DIRECT вкл. (от 10 Гц до 100 кГц)	0 ± 1,0 дБ		
Отклонение стабилизации RIAA	PHONO (MM)	± 0,5 дБ		
Полный коэффициент гармонических искажений	От PHONO (MM) до REC OUT (от 20 Гц до 20 кГц, 2,5 В)	0,03% или меньше		
	От CD и т.п. до SPEAKERS (от 20 Гц до 20 кГц, 50 Вт, 8 Ω)	0,019 % или меньше	—	—
	От CD и т.п. до SPEAKERS (от 20 Гц до 20 кГц, 45 Вт, 8 Ω)	—	0,019 % или меньше	—
	От CD и т.п. до SPEAKERS (от 20 Гц до 20 кГц, 30 Вт, 8 Ω)	—	—	0,019 % или меньше

ТЕХНИЧЕСКИЕ ХАРАКТЕРИСТИКИ

Элемент		A-S701	A-S501	A-S301
Отношение сигнал/шум (сеть IHF-A)	PHONO (MM) (вход 5 мВ сокращен)	82 дБ или больше		
	CD и т.д. PURE DIRECT вкл. (вход 200 мВ сокращен)	99 дБ или больше		
	CD DIRECT AMP вкл.	104 дБ или больше	—	—
Остаточный шум (сеть IHF-A)		40 мВ		
Переходное затухание	CD и т.п. (вход 5,1 кΩ сокращен, 1 кГц)	65 дБ или больше		
	CD и т.п. (вход 5,1 кΩ сокращен, 10 кГц)	50 дБ или больше		
Характеристики регулирования тембра	BASS	Увеличение/ сокращение (20 Гц)	± 10 дБ	
		Частота перехода	400 Гц	
	TREBLE	Увеличение/ сокращение (20 кГц)	± 10 дБ	
		Частота перехода	3,5 кГц	
Непрерывная регулировка громкости	Снижение (1 кГц)	– 30 дБ		
Поддерживаемый формат цифрового звука(OPTICAL/COAXIAL)	PCM (2-кан.)	192/176,4/96/88,2/48/44,1/32 кГц		
Глубина слова PCM		24 разряда/16 разрядов		

ОБЩИЕ СВЕДЕНИЯ

Элемент		A-S701	A-S501	A-S301
Питание	Модели для США и Канады	120 В переменного тока, 60 Гц		
	Модели для Азии	220–240 В переменного тока, 50/60 Гц		
	Общие модели	110–120 В/220–240 В переменного тока, 50/60 Гц		
	Модели для Китая	—	220 В переменного тока, 50 Гц	
	Модели для Кореи	—	—	220 В переменного тока, 60 Гц
	Модели для Австралии	240 В переменного тока, 50 Гц		
	Модели для Великобритании и Европы	230 В переменного тока, 50 Гц		
Потребление электроэнергии	Модели для США и Канады, Австралии, Великобритании и Европы, а также общие модели	270 Вт	240 Вт	190 Вт
	Модели для Азии	230 Вт	220 Вт	170 Вт
	Модели для Китая	—	220 Вт	170 Вт
	Модели для Кореи	—	—	190 Вт
Потребляемая мощность в режиме ожидания		0,5 Вт		
Максимальная потребляемая мощность	1 кГц, 6 Ω, ОНИ 10% (только общие модели)	580 Вт	510 Вт	430 Вт
Габариты	Ш × В × Г	435 × 151 × 387 мм		
Вес		11,2 кг	10,3 кг	9,0 кг

Технические характеристики могут изменяться без уведомления.

Информация для пользователей по сбору и утилизации старой аппаратуры и использованных батареек



Эти знаки на аппаратуре, упаковках и в сопроводительных документах указывают на то, что подержанные электрические и электронные приборы и батарейки не должны выбрасываться вместе с обычным домашним мусором.

Для правильной обработки, хранения и утилизации старой аппаратуры и использованных батареек, пожалуйста сдавайте их в соответствующие сборные пункты, согласно вашему национальному законодательству и директив 2002/96/ЕС и 2006/66/ЕС.



При надлежащей утилизации этих товаров и батареек, вы помогаете сохранять ценные ресурсы и предотвращать вредное влияние на здоровье людей и окружающую среду, которое может возникнуть из-за несоответствующего обращения с отходами.



За более подробной информацией о сборе и утилизации старых товаров и батареек, пожалуйста обращайтесь в вашу локальную администрацию, в ваш приёмный пункт или в магазин где вы приобрели эти товары.



[Информация по утилизации в других странах за пределами Европейского Союза]

Эти знаки действительны только на территории Европейского Союза. Если вы хотите избавиться от этих предметов, пожалуйста обратитесь в вашу локальную администрацию или продавцу и спросите о правильном способе утилизации.

Pb

Обратите внимание на знак для батареек (два знака на задней стороне):

Этот знак может использоваться в комбинации со знаком указывающим о содержании химикалий. В этом случае это удовлетворяет требованиям установленными Директивой по использованию химикалий.

Important Notice: Guarantee Information for customers in EEA* and Switzerland For detailed guarantee information about this Yamaha product, and Pan-EEA* and Switzerland warranty service, please either visit the website address below (Printable file is available at our website) or contact the Yamaha representative office for your country. * EEA: European Economic Area	English
Remarque importante: informations de garantie pour les clients de l'EEE et la Suisse Pour des informations plus détaillées sur la garantie de ce produit Yamaha et sur le service de garantie applicable dans l'ensemble de l'EEE ainsi qu'en Suisse, consultez notre site Web à l'adresse ci-dessous (le fichier imprimable est disponible sur notre site Web) ou contactez directement Yamaha dans votre pays de résidence. * EEE : Espace Economique Européen	Français
Wichtiger Hinweis: Garantie-Information für Kunden in der EWR* und der Schweiz Für nähere Garantie-Information über dieses Produkt von Yamaha, sowie über den Pan-EWR*- und Schweizer Garantieservice, besuchen Sie bitte entweder die folgend angegebene Internetadresse (eine druckfähige Version befindet sich auch auf unserer Webseite), oder wenden Sie sich an den für Ihr Land zuständigen Yamaha-Vertrieb. *EWR: Europäischer Wirtschaftsraum	Deutsch
Viktigt: Garantiinformation för kunder i EES-området* och Schweiz För detaljerad information om denna Yamahaprodukt samt garantiservice i hela EES-området* och Schweiz kan du antingen besöka nedanstående webbadress (en utskriftsvänlig fil finns på webbplatsen) eller kontakta Yamahas officiella representant i ditt land. * EES: Europeiska Ekonomiska Samarbetsområdet	Svenska
Avviso importante: informazioni sulla garanzia per i clienti residenti nell'EEA* e in Svizzera Per informazioni dettagliate sulla garanzia relativa a questo prodotto Yamaha e l'assistenza in garanzia nei paesi EEA* e in Svizzera, potete consultare il sito Web all'indirizzo riportato di seguito (è disponibile il file in formato stampabile) oppure contattare l'ufficio di rappresentanza locale della Yamaha. * EEA: Area Economica Europea	Italiano
Aviso importante: información sobre la garantía para los clientes del EEE* y Suiza Para una información detallada sobre este producto Yamaha y sobre el soporte de garantía en la zona EEE* y Suiza, visite la dirección web que se incluye más abajo (la version del archivo para imprimir esta disponible en nuestro sitio web) o póngase en contacto con el representante de Yamaha en su país. * EEE: Espacio Económico Europeo	Español
Belangrijke mededeling: Garantie-informatie voor klanten in de EER* en Zwitserland Voor gedetailleerde garantie-informatie over dit Yamaha-product en de garantieservice in heel de EER* en Zwitserland, gaat u naar de onderstaande website (u vindt een afdrukbaar bestand op onze website) of neemt u contact op met de vertegenwoordiging van Yamaha in uw land. * EER: Europese Economische Ruimte	Nederlands

